

# tineco

## iFLOOR 5 SERIES Cordless Floor Washer

Instruction Manual

Panduan petunjuk

คู่มือการใช้งาน

說明書

Hướng Dẫn Sử Dụng



\*Actual product may differ from illustration.



# CONTENTS

Important Safety Instructions.....	2
Specifications.....	5
Overview.....	6
Accessories.....	8
Assembly.....	9
Operation.....	10
Maintenance.....	14
Troubleshooting.....	18
Warranty.....	19

# Important Safety Instructions

## SAVE THESE INSTRUCTIONS

### Household use only.

When using an electrical appliance, basic precautions should always be followed, including the following:

READ ALL INSTRUCTIONS BEFORE USING (THIS APPLIANCE). Failure to follow the warnings and instructions may result in electric shock, fire and/or serious injury.

### WARNING – To reduce the risk of fire, electric shock, or injury:

1. This appliance can be used by children aged from 8 years and above and persons with reduced physical, sensory or mental capabilities or lack of experience and knowledge if they have been given supervision or instruction concerning use of the appliance in a safe way and understand the hazards involved. Children should not play with the appliance. Cleaning and user maintenance shall not be performed by children without supervision.
2. The appliance is not to be used by persons (including children) with reduced physical, sensory or mental capabilities, or lack of experience and knowledge, unless they have been given supervision or instruction.
3. Use only indoors, on non-carpeted floor surfaces such as vinyl, tile, sealed wood, etc. Be careful not to run over loose objects or edges of area rugs. Stalling the brush may result in premature belt failure.
4. Do not allow to be used as a toy. Close attention is necessary when used by or near children, pets or plants.
5. Use only as described in this manual. Use only manufacturer's recommended attachments.
6. Do not use with a damaged cord or plug. If appliance has been dropped, damaged, left outdoors, dropped into water, or is not working as it should, return it to a service center.
7. Do not handle charger, including charger plug, and charger terminals with wet hands.
8. Do not put any object into openings. Do not use with any opening blocked; keep free of dust, lint, hair, and anything that may reduce air flow.
9. Keep hair, loose clothing, fingers, and all parts of your body away from openings and moving parts.
10. Use extra care when cleaning on stairs.
11. Do not use to pick up flammable or combustible liquids, such as gasoline, or use in areas where they may be present.
12. Do not pick up anything that is burning or smoking, such as cigarettes, matches, or hot ashes.
13. Do not use without filter.
14. Prevent unintentional activation. Ensure the switch is in the off-position before picking up or carrying the appliance. Carrying the appliance with your finger on the switch or energizing appliance that have the switch on invites accidents.
15. Always switch off the appliance before making any adjustments, changing accessories, or storing the appliance. Such preventive safety measures reduce the risk of starting the appliance accidentally.

16. Recharge only with the charger specified by Tineco. A charger that is suitable for one type of battery pack may create a risk of fire when used with another battery pack.
17. Use appliances only with specifically designated Tineco battery packs. Use of any other battery packs may create a risk of injury and fire.
18. Under abusive conditions, liquid may be ejected from the battery; avoid contact. If contact accidentally occurs, flush with water. If liquid comes into eye contact, seek medical help. Liquid ejected from the battery may cause irritation or burns.
19. Do not use a battery pack or appliance that is damaged or modified. Damaged or modified batteries may exhibit unpredictable behavior resulting in fire, explosion or risk of injury.
20. Do not expose a battery pack or appliance to fire or excessive temperature. Exposure to fire or temperature above 266°F (130°C) may cause an explosion.
21. Follow all charging instructions and do not charge the battery pack or appliance outside of the temperature range specified in the instructions. Charging improperly or at temperatures outside of the specified range may damage the battery and increase the risk of fire.
22. Have servicing performed by a qualified repair person using only identical replacement parts. This will ensure that the safety of the product is maintained.
23. This appliance contains battery cells that are non-replaceable. Do not modify or attempt to repair the appliance or the battery pack except as indicated in the instructions for use and care.
24. Always turn off this appliance before connecting or disconnecting the motorized nozzle.
25. Do not charge or store the appliance outdoors or inside the car. Only charge, store or use the battery in a dry indoor area where the temperature is higher than 39.2°F (4°C) but lower than 104°F (40°C). The charger is for indoor use only.
26. Do not use to pick up ultrafine particles, such as lime, cement, sawdust, gypsum powder, or ashes.
27. Do not use to pick up sharp objects, such as metallic nails, pieces of glass, metal paper clips, or pins.
28. Do not use to pick up hazardous material and chemicals, such as solvent, drain cleaner, strong acids, or strong alkali.
29. Stop using immediately if the appliance is overheating, making unusual noises, producing unusual odors, performing low suction, or leaks electricity.
30. Turn cleaner OFF and disconnect from electrical outlet for long-term storage.
31. Always clean the Dirty Water Tank after each use to avoid potential blockage, which may lead to low suction power, motor overheating, or reduce the service life of the appliance.
32. Store appropriately indoors in a dry place after use.
33. Do not place or submerge appliance in standing water or try to clean flooded areas.
34. All data and technical instructions of this manual are based on results from lab tests of Tineco or designated third parties. The company reserves all rights for final explanations.
35. The plug must be removed from the socket-outlet before cleaning or maintaining the appliance.
36. A hazard may occur if the appliance runs over the supply cord.
37. Do not use the appliance when the water depth is more than 5mm above the surface.

38. Do not pull or carry by cord, use cord as a handle, close a door on cord, or pull cord around sharp edges or corners. Do not run appliance over cord. Keep cord away from heated surfaces.
39. Do not unplug by pulling on cord. To unplug, grasp the plug, not the cord.

## Range of Usage

1. The cordless hard floor cleaner is to be used on indoor hard floors, such as vinyl, tile, sealed wood, etc. Use on a rough surface may not get the best performance.
2. Keep your appliance away from heat sources, such as fireplace or heater, to avoid casing deformation.
3. Do not use to pick up flammable or combustible liquids, ultrafine particles, sharp objects, hazardous material, chemicals or anything that is burning or smoking, as described above.

## About Cleaning Solution

1. A large amount of cleaning solution entering into the motor may cause damage to the appliance.
2. Add solution as instructed in the Operation section. We recommend using the provided cleaning solution. Do not use the product with acidic, alkaline solution, or any substances harmful to the environment.
3. Keep out of the reach of children. Avoid contact with eyes and skin, otherwise, rinse thoroughly with water. If irritation persists, seek medical advice. If product is swallowed seek medical advice.
4. Dirty water and solution disposal should comply with local environmental regulations.

## About the Appliance

1. Do not modify or attempt to repair the appliance except as indicated in the instructions for operating and cleaning.
2. Charge the appliance with the Tineco adaptor. Input Voltage: AC 100-240V. Both high and low voltages can damage the adaptor, appliance, or even cause danger to the user.
3. Use extra care when cleaning on stairs.
4. Ensure that the Power Switch is in the OFF-position before picking up or carrying the appliance. Do not lay flat or lean the appliance so as to prevent dirty water from entering into the motor.
5. To avoid being tripped accidentally, please put away the appliance on the Storage Tray.
6. Always install the Dirty Water Tank and Clean Water Tank properly before use.
7. Do not allow the appliance or charger to get wet to avoid risk of fire or injury caused by a short circuit.

# Specifications

Product	iFLOOR 5 SERIES
AC Input	100-240V~
Voltage	21.6V $\equiv$ 4000mAh Li-Ion
Rated Power	190W
Running Time	ECO: ~35 mins MAX: ~23 mins
Charging Time	4-5 hrs
Water Flow Rate	30~100ml/min
CWT Capacity	~0.8L
DWT Capacity	~0.7L
Waterproof	IPX4

## Disposal

- The battery contains materials that are harmful to the environment and must be removed from the appliance before it is discarded.
- When removing the battery, the appliance must be powered off.
- Batteries, chargers, accessories and packaging should be sorted for environmental friendly recycling. Do not put them into fire, water or soil. Do not dispose of batteries and chargers into household waste! 
- If battery leakage contacts skin or clothing, immediately flush with water to avoid irritation and seek medical help.

# Overview

EN

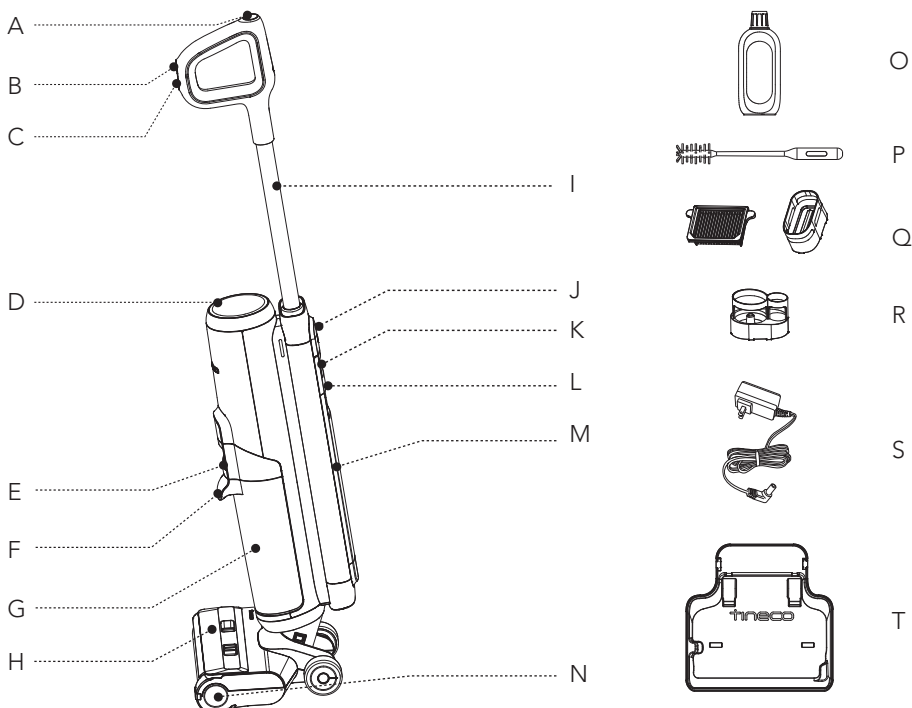

- A. Self-cleaning Button
- B. Mode Switch
- C. Power On/Off
- D. Digital Display
- E. Dirty Water Tank Release
- F. Dirty Water Tank Handle
- G. Dirty Water Tank (DWT)
- H. Brush Roller Cover
- I. Tube
- J. Handle Release Button
- K. Clean Water Tank Release

- L. Clean Water Tank Handle
- M. Clean Water Tank (CWT)
- N. Brush Roller
- O. Deodorizing & Cleaning Solution
- P. Cleaning Tool
- Q. Dry Filter & Holder
- R. Accessory Holder
- S. Adaptor
- T. Storage Tray

# Digital Display

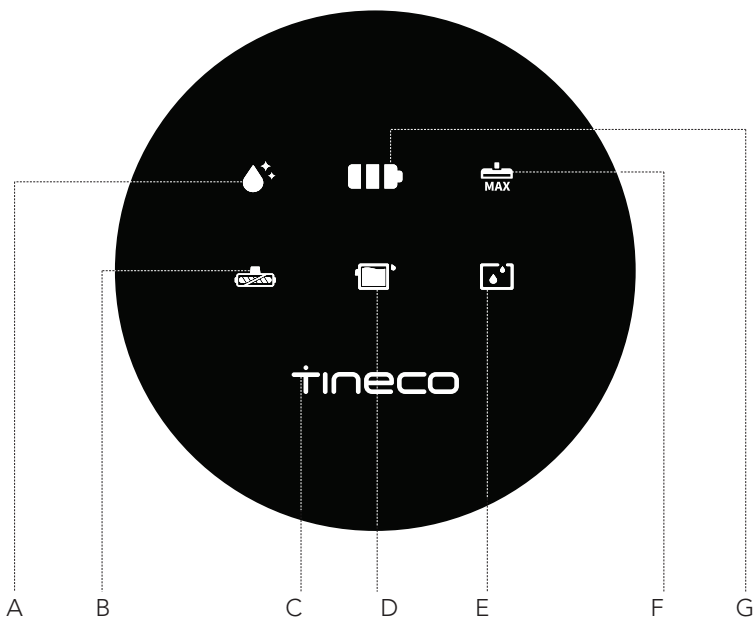

- A. Self-cleaning Icon
- B. Brush Roller Tangled Indicator
- C. Tineco Logo
- D. DWT Full

- E. CWT Empty
- F. Max Power Indicator
- G. Battery Level Indicator

# Accessories

EN

## Note:

Accessories may vary among markets. If you require more accessories, please go to [www.tineco.com](http://www.tineco.com) or [store.tineco.com](http://store.tineco.com).

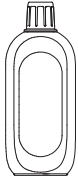

### Deodorizing & Cleaning Solution

Removes dirt, grime, grease and tough stains from most types of hard surfaces, like tile, marble, sealed hardwood floor, and more.

Always use Tineco solution in your appliance.

Add one bottle cap of solution to each full tank of clean water.



### Brush Roller

Soft roller head with bristles can be used to vacuum and wash at the same time. It can be easily cleaned with the self-cleaning function.

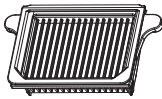

### Dry Filter

Dry filter and filter net can block large particles and debris, ensuring the appliance's durability.

\* Please install the dry filter before use, or it may lead to weak suction.



### Cleaning Tool

A full brush to clean the DWT, brush chamber and opening.

The tool also has a bristled end to remove dirt and mud on the roller and DWT.

# Assembly

## How to Assemble/Disassemble

### Note:

For water tank and brush assembly, please refer to "Operation" and "Maintenance".



To assemble the handle, insert it into the appliance until you hear a click.

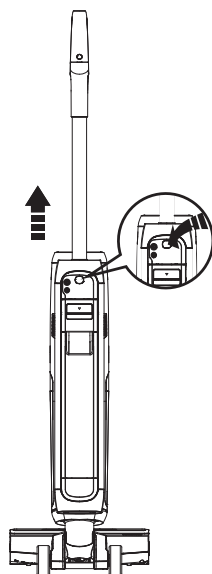

In the event that the handle needs to be disassembled, press and hold the release button on the back of the appliance, then pull the handle upwards.

# Operation



EN

## Preparing for Use

Before first use, please charge the appliance for 4-5 hours (refer to "Charging Instructions" for details).

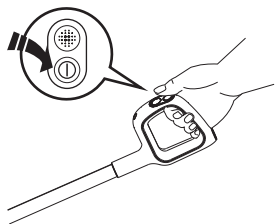
\* Based on results from Tineco lab tests. Lab temperature 39.2°F (4°C) ~ 104°F (40°C).



Press the  button and the appliance will start in ECO mode by default. Press it again to turn off the appliance. Switch between ECO and MAX modes by pressing the  button. In MAX mode, the appliance will apply max suction power and will spray max water/suction for deep cleaning.

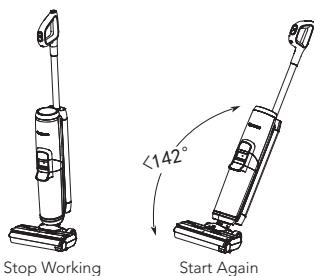

The appliance will stop working when put upright and start running again when reclined.

\* Do not recline more than 142° to avoid water leakage.

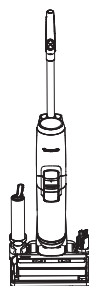

Place the appliance on the storage tray vertically after use for recharge and storage.

### Note:

- Do not vacuum foamed liquid.
- To vacuum water left on the surface, the appliance will keep running for 3 seconds after power off.

## Filling Clean Water Tank



Press the Clean Water Tank release button to remove it from the appliance.

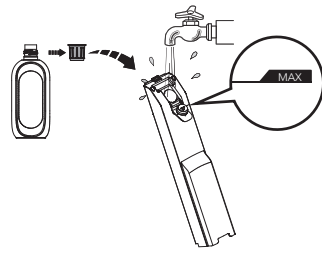

Open the tank cap, and fill with tap water to the Max line. When deep cleaning is necessary, add one bottle cap of solution to the CWT and tightly close the cap.

### Note:

**Only use water under 140°F/60°C.  
DO NOT USE HOT WATER.**

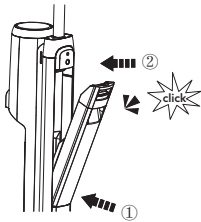

Place the tank back into the appliance. You should hear a click if done correctly.

## Charging Instructions

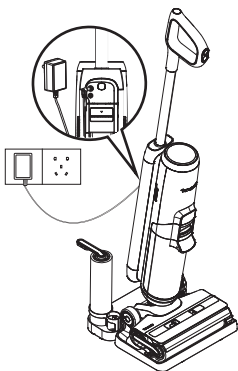

Please charge the appliance when the battery level is low.

1. To charge the appliance, connect the external charging cord to the appliance and plug it into the wall outlet.
2. To avoid tripping hazards, please place the appliance on the storage tray near a wall during charging.

### Note:

- The cooling system has been activated to optimize battery charging with a slight sound.
- During charging, hold the  button for 10 seconds to turn on/off the cooling system.

### Warning:

- Only charge the appliance with the adaptor supplied by Tineco.
- During long periods of not being used, the appliance must be charged once every 3 months for optimal performance. It may take 4-5 hours for a full charge.
- Store indoors in a dry place. Do not expose the appliance to sunlight or freezing temperatures. Recommended temperature range: 39.2°F (4°C) ~ 104°F (40°C).

## Runtime

- When in ECO mode, the runtime is approximately 35 minutes. When MAX power is used, the runtime is approximately 23 minutes.
- Estimated runtime data was obtained by Tineco Laboratory.

## Charging Time

- A full charge takes approximately 4-5 hours.
- Estimated data was obtained by Tineco Laboratory using ambient temperatures ranging from 39.2°F (4°C) to 104°F (40°C).

## Indicator

### When in Use



Full power



Medium power



Low power



- 1.No power
- 2.Battery malfunction
- 3.Motor malfunction



Indicator blinking: CWT is empty



Indicator blinking: DWT is full or channel has a blockage



Indicator blinking: brush roller has a blockage



Indicator blinking: appliance is in need of self-cleaning.



Self-cleaning icon illuminated, battery level indicator blinking: low power, need charge first

### During Charging



Within 5 mins: indicator blinks successively: charging  
After 5 mins: sleep mode, indicator light off: charging

### Fully Charged



In 5 minutes: battery level indicator illuminated  
After 5 minutes: all indicator lights turn off

# Maintenance

EN

## Note:

- For optimal performance and to prevent odors, always **clean** and **dry** DWT, filters, brush roller, brush roller cover **completely** after each use.
- Please make sure each part is installed correctly or the appliance may not work properly.
- After maintenance, place the appliance on the storage tray vertically. Do not expose the appliance to direct sunlight, and store it indoors in a dry place.

## Main Body

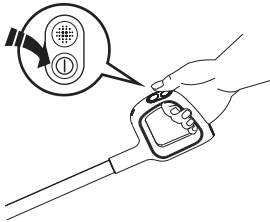

To reduce the risk of injury, switch off before performing maintenance.

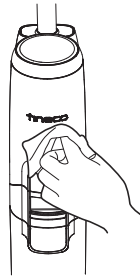

Use a cloth to clean the surface with a neutral detergent. The cloth should be dry to prevent water from entering the appliance.

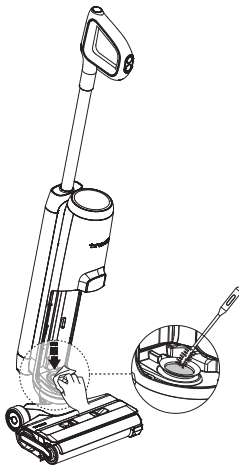

Remove Dirty Water Tank, clean the dirt water port with a damp cloth or the cleaning tool to prevent blockage.

## Dirty Water Tank

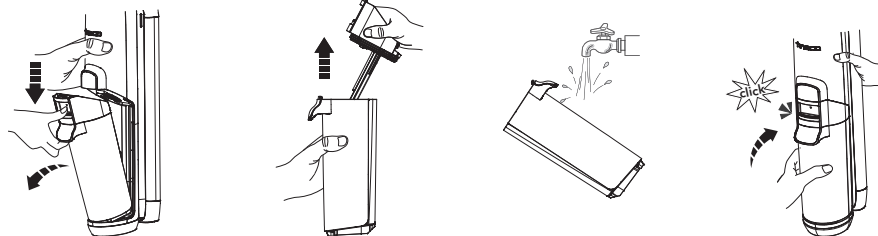

- When dirty water reaches the Max line, the appliance will stop working and show a reminder on the display.
- Pull up the tank lid to empty the DWT. Use the cleaning tool to remove remaining debris. Rinse the inside of the DWT and place back into the appliance.

## Dirty Water Tank Lid

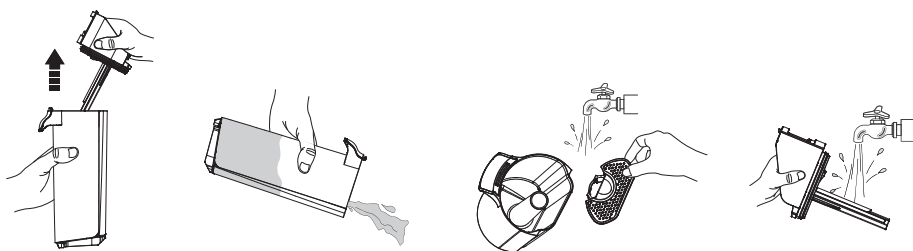

If the Dirty Water Tank lid and the filter inside have been blocked, remove the tank lid and the filter, rinse both parts with water.

## Dry Filter



Grasp recessed area on each side of the dry filter and pull upward. Rinse under running water and must be completely dry before recombining with the lid of the DWT.

## Brush Roller Self-cleaning

EN

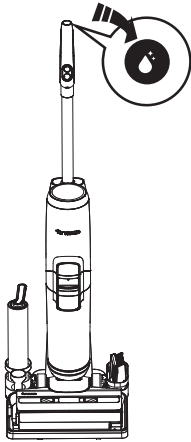

1. Place the appliance on the storage tray and plug in. Press the self-cleaning button and begin the process.
2. Once complete, the appliance will begin charging. Clean the Dirty Water Tank after cleaning completed.

### Note:

- Ensure the appliance is plugged in and the battery has enough power.
- Before self-cleaning cycle, please clean the DWT and ensure the water level in the CWT > 40%.

## Brush Roller Cover

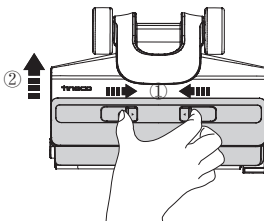

Squeeze latches on the cover and pull upward to remove.

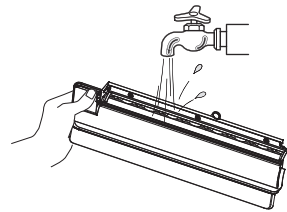

Rinse with water.

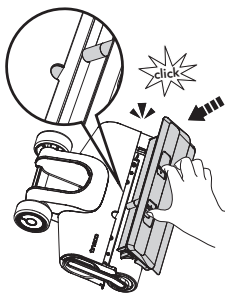

While replacing, always latch the brush cover into place to avoid leakage.

# Brush Roller

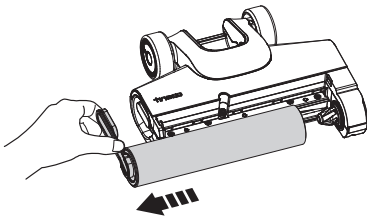

Remove the brush roller by grabbing the brush roller tab and pulling out.

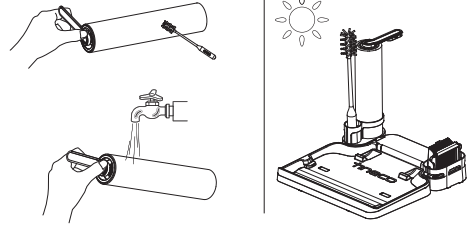

Use the cleaning tool to remove the hair and debris wrapped around the roller and then rinse the roller with water. Replace the brush roller back into the accessory holder, and allow it to dry completely before reinstalling.

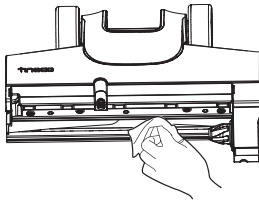

Remove hair and debris from the brush roller chamber and the opening with a tissue or a damp cloth.

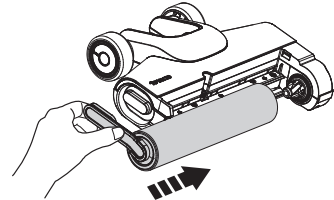

Replace the brush roller by inserting the brush roller end into the right side of the holder, then attach the roller tab to the magnetic buckle on the left side to lock into place.







## Note:

- To maintain optimal performance, replace the brush roller every 6 months.

SCAN THE QR CODE BELOW TO  
GET PRODUCT CARE VIDEOS.



# Troubleshooting

Problem	Possible cause	Solution
The appliance does not turn on	Auto protection for overheating	Restart after cooling down
Weak suction	The dry filter is not installed, or the dry filter is dirty	Install the dry filter or clean and allow it to dry completely
Brush roller tangled indicator blinking 	The brush roller is blocked	Remove blockages
CWT empty indicator blinking 	CWT is empty	Refill CWT
DWT full indicator blinking 	The dirty water in DWT has reached the MAX line	Empty the dirty water and then reinstall the DWT
All lights off in operation 	1.No power 2.Battery malfunction 3.Motor malfunction	1. Charge the appliance 2. Cool the appliance down and restart
Self-cleaning icon blinking 	Brush roller is dirty	Start self-cleaning
Self-cleaning icon illuminated, battery level indicator blinking 	Low power	Start self-cleaning after charging

## Note:

If the above troubleshooting guide fails to provide a solution, please visit our website [www.tineco.com](http://www.tineco.com) for further support.

# Warranty

## 2-YEAR LIMITED WARRANTY

- Only applies to purchases made from authorized retailers of Tineco.
- Is subject to the adherence of the requirements outlined in this instruction manual, and is subject to further conditions outlined below.
- This warranty is governed by and construed under the laws of the country in which the purchase took place. We provide 2-year warranty or a warranty period as stipulated by applicable local law, whichever is longer.

## WHAT IS COVERED?

- Your Tineco appliance has a 2-year warranty against original defects in material and workmanship, when used for private household purposes in accordance with the Tineco Instruction Manual. Motorized accessories and battery bought separately come with a 1-year warranty.
- This warranty provides, at no extra cost to you, all labor and parts necessary to ensure your appliance is in proper operating condition during the warranty period.
- This warranty will only be valid if the appliance is used in the country in which it was sold.

## WHAT IS NOT COVERED?

Tineco shall not be liable for costs, damages or repairs incurred as a result of:

- Appliances purchased from an unauthorized dealer.
- Careless operation or handling, misuse, abuse and/or lack of maintenance or use not in accordance with the Tineco Instruction Manual.
- Use of the appliance other than for normal domestic purposes, e.g. for commercial or rental purposes.
- Use of parts not in accordance with the Tineco Instruction Manual.
- Use of parts and accessories other than those produced or recommended by Tineco.
- External factors unrelated to product quality and use, such as weather, modifications, accidents, electrical outages, power surges or acts of God.
- Repairs or alterations carried out by unauthorized parties or agents.
- Failing to clear blockage and other hazardous material from the appliance.
- Normal wear and tear, including normal wearing parts, such as clear bin, belt, filter, HEPA, brush bar, and power cord (or where external damage or abuse is diagnosed), carpet or floor damage due to use not in accordance with manufacturer's instructions or failure to turn the brush bar off when necessary.
- Reduction in battery discharge time due to battery age or use.

## WARRANTY LIMITATIONS

- Any implied warranties relating to your appliance including but not limited to warranty of merchantability or warranty of fitness for a particular purpose, are limited to the duration of this warranty.
- Warranty coverage applies to the original owner and to the original battery only and is not transferable.
- This limited warranty gives you specific legal rights. You may also have other rights which vary by region.
- Manufacturer's warranties may not apply in all cases, depending on factors such as use of the product, where the product was purchased, or who you purchased the product from. Please review the warranty carefully, and contact the manufacturer if you have any questions.

## WARRANTY SERVICE

**Register:** We highly recommend that upon purchase, you register your appliance by logging into our official website ([www.tineco.com](http://www.tineco.com)) or scanning the QR code (see right) to enjoy more exclusive benefits. To register, please enter the whole serial number (remove the Clean Water Tank and find it on the back of the appliance). Failure to register your product won't diminish your warranty rights.

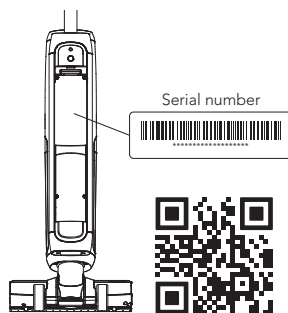

**How to Claim:** Please retain your proof of purchase. To make a claim under our Limited Warranty, you need to provide your serial number and the original purchase receipt with the purchase date and order number on it.

All work will be carried out by Tineco or its authorized agency.

Any replaced defective parts will become the property of Tineco.

Service under this warranty will not extend the period of this warranty.

Visit Tineco website  
**[www.tineco.com](http://www.tineco.com)**  
for expert customer service.

# DAFTAR ISI

Petunjuk Keselamatan Penting.....	24
Spesifikasi.....	27
Gambaran Umum .....	28
Aksesori .....	30
Perakitan.....	31
Pengoperasian .....	32
Pemeliharaan .....	36
Pemecahan Masalah.....	40
Garansi.....	41

Didistribusikan dan Diimport :  
PT. MAZUTA BIMA TEK  
SURABAYA - JAWA TIMUR - INDONESIA

Jl. Pattimura (Ruko Plaza Segi Delapan Kav.A-836),  
Desa/Kelurahan Sonokwijenan, Kec. Sukomanunggal,  
Kota Surabaya, Provinsi Jawa Timur,  
Kode Pos: 60189

IMKG.3451.12.2024

**Customer Care :**  
0811 3225 6666

Diimpor dan didistribusikan oleh:  
**PT. MAZUTA BIMA TEK**  
Surabaya - Jawa Timur - Indonesia

## Kartu Garansi

IFLOOR 5 / FW122300ID

Service Center :  
Tangerang  
Duta Indah Iconic Unit B5-B6  
Jalan MH. Thamrin KM.2,  
Panunggangan Utara, Kec. Pinang,  
Kota Tangerang, Banten 15143

Nama : \_\_\_\_\_

Alamat : \_\_\_\_\_

Surabaya  
KomplekPlaza Ruko Segi 8 blok A836,  
Jalan Pattimura, Sonokwijenan  
Kec. Sukomanunggal, Surabaya 60189

No. Telp : \_\_\_\_\_

☎ 1500 699    📞 0811 3225 6666

**Kartu Garansi resmi berlaku 24 bulan  
setelah pembelian.**

IMKG.3451.12.2024

**TINECO INDONESIA**

### **GARANSI TERBATAS SELAMA 2-TAHUN**

- Hanya berlaku untuk pembelian yang dilakukan dari **CV Wisnu Tek Indonesia**.
- Kondisi alat sesuai dengan ketentuan yang berlaku pada buku panduan dan ketentuan yang lebih lanjut dibawah ini.

### **APA SAJA YANG TERCAKUP?**

- Produk Tineco anda memiliki garansi 2 tahun terhadap kerusakan yang disebabkan oleh kecacatan dalam pembuatan material, dan digunakan untuk keperluan rumah tangga pribadi sesuai dengan buku panduan Tineco. Baterai & segala jenis motor garansi 1 tahun.
- Garansi ini diberikan tanpa ada biaya tambahan kepada anda, seluruh pengerjaan service dan suku cadang yang diperlukan agar memastikan kondisi produk dalam keadaan baik selama masa garansi.
- Garansi ini hanya akan berlaku jika produk digunakan di negara tempat produk tersebut dijual.

### **APA SAJA YANG TIDAK TERCAKUP?**

- Tineco tidak bertanggung jawab atas biaya kerusakan atau perbaikan produk yang terjadi sebagai akibat dari:
- Pembelian produk bukan dari penjual resmi.
  - Penggunaan atau penanganan yang ceroboh, penyalahgunaan dan/atau kurangnya perawatan atau penggunaan yang tidak sesuai dengan instruksi pada buku panduan.
  - Menggunakan produk selain untuk keperluan rumah tangga, mis. untuk tujuan komersial atau persewaan.
  - Penggunaan suku cadang yang tidak sesuai dengan instruksi pada buku panduan Tineco.

- Penggunaan suku cadang dan aksesoris selain yang diproduksi atau direkomendasikan oleh Tineco.
- Faktor eksternal yang tidak terkait dengan kualitas penggunaan produk, seperti cuaca, modifikasi produk, kecelakaan, pemadaman listrik atau bencana alam lainnya.
- Perbaikan atau modifikasi produk yang dilakukan oleh pihak atau agen yang tidak berwenang.
- Salah membersihkan benda yang menyumbat dan bahan yang berbahaya dari produk.
- Keausan normal seperti dustbin, belt, filter, HEPA, bar brush dan kabel listrik (atau didiagnosis adanya penyalahgunaan eksternal yang menyebabkan bahaya), dan lantai yang rusak, penggunaan tidak sesuai dengan petunjuk pabrik, dan kegagalan untuk mematikan bar brush saat di perlukan.
- Berkurangnya daya baterai yang disebabkan oleh masa pemakaian baterai.

Tempelkan nota pembelian anda disini

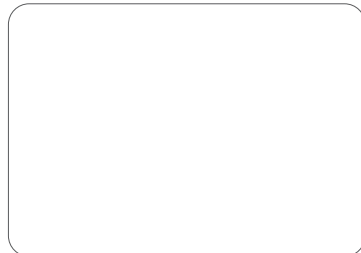

**Tangerang**

Komplek Duta Indah Iconic Unit B5-B6. Jl. MH. Thamrin Km.02 Kec. Pinang, Kota Tangerang, Banten 15143

**Jakarta**

ITC Cempaka Mas Lt. 6 Pusat Komputer Blok H 09-12, Jl. Letjen Suprpto No.629-632, RW.8, Sumur Batu, Kec. Kemayoran, Daerah Khusus Ibukota Jakarta 10640

**Surabaya**

Komplek Plaza Ruko Segi 8 Blok A-836, Jalan Pattimura, Sonokwijenan, Kec. Sukomanunggal, Surabaya, Jawa Timur 60189

**Jakarta**

Unicom ITC Roxy Mas, Jl. Kh Hasyim Ashari, ITC Roxy Mas Lt. 2 No. 82 - 84, Cideng, Gambir, Jakarta Pusat, DKI Jakarta 10150

**Jakarta**

Duta Merlin Komplek Perkantoran Duta Merlin Blok C, No. 6-7, Jl. Gajah Mada No. 3-5, Petojo Utara, Gambir, Jakarta Pusat, DKI Jakarta 10130

**Tangerang**

Lippo Karawaci, Area E Center Lt. LG B6/1, Jl. Boulevard Diponegoro No.108, Bencong, Kec. Klp. Dua, Kabupaten Tangerang, Banten 15810

**Surabaya**

Surabaya Jl. Mayjen Prof. Dr. Mustopo No. 69-B Kel Pacar Kembang, Tambaksari, Surabaya, Jawa Timur

**Surabaya**

WTC LT.II, Jl. Pemuda, Embong Kaliasin, Kec. Genteng, Surabaya, Jawa Timur 60623

**Bandung**

Bandung Komplek Ruko Hyper Square No. A2 Bandung, Jl. Pasir Kaliki, Kota Bandung, Jawa Barat 40172

**Bekasi**

Bekasi Hypermall, Jl. Ahmad Yani No.35 Lantai 1 Blok H, RT.004/RW.001, Marga Jaya, Kec. Bekasi Sel., Kota Bks, Jawa Barat 17144

**Bandung**

Gedung BEC 2 Lt. UG Y07-08, Jl. Purnawarman No.1, Babakanciamis, Sumurbandung, Bandung City, West Java 40117

**Depok**

Depok Town Square, Jl. Margonda No.02, Kemiri Muka, Kecamatan Beji, Kota Depok, Jawa Barat 16424

**Bogor**

Unicom Care Bogor Bogor Trade Mall Lt 2 Blok 2F A10, Jl. Ir. H. Juanda No.009A, RT.01/RW.13, Paledang, Kecamatan Bogor Tengah, Kota Bogor, Jawa Barat 16127

**Semarang**

Jl. Tentara Pelajar No. 3, Jomblang, Candisari Semarang, Jawa Tengah 50256

**Medan**

Medan Ruko Royal Residence, Jl. Suka Mulia No. 3, Kota Medan

**Pontianak**

Jl. Slt. Abdurrahman No.38A Lantai 2, Akcaya, Kec. Pontianak Sel., Kota Pontianak, Kalimantan Barat 78113

**Pekanbaru**

Jl. Jend. Sudirman Mal No.8 Lt.2 Blok E2, Kota Tinggi, Kec. Pekanbaru Kota, Kota Pekanbaru, Riau 28155

**Purwokerto**

Jl. Prof. Dr. Suharso, Arcawinangun, Bancarkembar, Purwokerto Utara, Banyumas Regency, Central Java 53114

**Solo**

Honggowongso Square A3, Jl. Honggowongso No.83 Lt. 2, Kemlayan, Serengan, Surakarta City, Central Java 57149

**Bandar Lampung**

Jl. Diponegoro No.86F, Gulak Galik, Kec. Tik. Betung Utara, Kota Bandar Lampung, Lampung 35212

**Kediri**

Jl. Dhoho No.192, Pakelan, Kec. Kota,Kota Kediri, Jawa Timur 64126

**Malang**

Mall Olympic Garden (MOG), Lt. 2 Blok. SF-81. Jl. Kawi No.24,  
Kauman, Kec. Klojen, Malang, Jawa Timur - 65116

**Jember**

Unicom Care at Grand Cellular (Area Parkir Belakang), Jl. Jawa No.28A,  
Tegal Boto Lor, Sumber Sari, Jember Regency, East Java 68121

**Yogyakarta**

Jl. Letjen Suprpto No.26, Ngampilan, Kota Yogyakarta,  
Daerah Istimewa Yogyakarta 55261

**Pekalongan**

Unicom Care at Sholeh Store, Jl. Urip Sumoharjo, Podosugih,  
Pekalongan Barat, Pekalongan City, Central Java 51111

**Balikpapan**

Ruko KM. 4 No. 4, Andalas II 2 Jl. Soekarno Hatta,  
Batu Ampar, Balikpapan, Kalimantan Timur 76125

**Tegal**

Jl. Arjuna No.24, Slerok, Kec. Tegal Tim., Kota Tegal, Jawa Tengah 52125

**Pati**

Jl. Kamandowo, Pati Kidul, Kec. Pati, Kabupaten Pati, Jawa Tengah 59114

**Cirebon**

Jl. Petratean No.11b, Pekalipan, Kec. Pekalipan, Kota Cirebon, Jawa Barat 45117

**Bali**

Jl. Teuku Umar No. 77, Dauh Puri Kauh,  
Kec. Denpasar Barat, Kota Denpasar, Bali 80113

**Banjarmasin**

Jl. Veteran No.7, Kuripan, Kec. Banjarmasin Tim.,  
Kota Banjarmasin, Kalimantan Selatan 70238

**Samarinda**

Unicom Care Samarinda, Jl. Aminah Syukur No.2a, Sungai Pinang Luar,  
Kec. Samarinda Kota, Kota Samarinda, Kalimantan Timur 75242

**Makassar**

Ruko Latanete, Jl. Sungai Saddang Lama No.4 Blok D, Pisang Sel.,  
Kec. Ujung Pandang, Kota Makassar, Sulawesi Selatan 90114

**Medan**

Ruko Plaza Millenium Medan, Jl. Kapten Muslim No.19A, Dwi Kora,  
Kec. Medan Helvetia, Kota Medan, Sumatera Utara 20123

**Purwokerto**

Jl. Prof. Dr. Suharso, Arcawinangun, Bancarkembar, Purwokerto Utara,  
Banyumas Regency, Central Java 53114

**Makassar**

Jl. Rappocini Raya No.41, Rappocini, Kec. Rappocini, Kota Makassar,  
Sulawesi Selatan 90222

**Palembang**

Unicom Care at Sriwijaya Selular Lt. 2, Palembang Square, Jl. Angkatan 45 No.68 Blok R  
Lorok Pakjo, Kec. Ilir Bar. I, Kota Palembang, Sumatera Selatan 30137

**Palembang**

Jl, Jl. Dr. M. Isa No.1172 B, RT.015/RW.04, Kuto Batu, Kecamatan Ilir Timur Tiga,  
Palembang City, South Sumatra 30163

# Petunjuk Keselamatan Penting

## SIMPAN PETUNJUK INI

### Hanya untuk penggunaan rumah tangga.

Saat menggunakan peralatan listrik, tindakan kehati-hatian dasar harus selalu dipatuhi, termasuk berikut ini:

BACA SEMUA PETUNJUK SEBELUM PENGGUNAAN (PERALATAN INI). Kegagalan mematuhi peringatan dan petunjuk dapat mengakibatkan sengatan listrik, kebakaran, dan/atau cedera serius.

**PERINGATAN** – Untuk mengurangi risiko kebakaran, sengatan listrik, atau cedera:

1. Peralatan ini dapat digunakan oleh anak-anak berusia 8 tahun ke atas serta orang-orang dengan keterbatasan fisik, sensor, atau kejiwaan, atau orang-orang dengan pengalaman dan pengetahuan yang kurang, jika mereka diberikan pengawasan atau petunjuk mengenai penggunaan alat dengan cara yang aman dan memahami bahaya yang ada. Anak-anak tidak boleh bermain dengan alat ini. Pembersihan dan perawatan pengguna tidak boleh dilakukan oleh anak-anak tanpa pengawasan.
2. Peralatan ini tidak boleh digunakan oleh orang-orang (termasuk anak-anak) dengan keterbatasan fisik, sensor, atau kejiwaan, atau orang-orang dengan pengalaman dan pengetahuan yang kurang, kecuali mereka diberi pengawasan atau petunjuk.
3. Hanya gunakan di dalam ruang, di permukaan nonkarpet, seperti vinil, ubin, kayu tersegel, dll. Berhati-hatilah agar tidak menabrak benda atau tepi karpet yang kendur. Sikat yang macet dapat mengakibatkan kegagalan sabuk dini.
4. Jangan biarkan alat digunakan sebagai mainan. Perhatian penuh wajib diberikan ketika digunakan oleh atau di dekat anak-anak, hewan peliharaan, atau tanaman.
5. Hanya gunakan sesuai yang dijelaskan dalam panduan ini. Hanya gunakan peralatan tambahan yang disarankan produsen.
6. Jangan gunakan dengan kabel atau steker yang rusak. Jika alat terjatuh, rusak, tertinggal di luar ruangan, terjatuh ke air, atau tidak bekerja seperti seharusnya, kembalikan ke pusat layanan.
7. Jangan memegang pengisi daya, termasuk steker pengisi daya, dan terminal pengisi daya dengan tangan basah.
8. Jangan masukkan benda apa pun ke dalam bukaan. Jangan gunakan saat bukaan terhalangi. Jaga alat agar bebas dari debu, serat, rambut, dan apa pun yang dapat mengurangi aliran udara.
9. Jauhkan rambut, pakaian longgar, jari, dan semua bagian tubuh Anda dari bukaan dan bagian yang bergerak.
10. Beri perhatian lebih ketika membersihkan di tangga.
11. Jangan gunakan untuk mengisap cairan mudah terbakar, misalnya bensin, atau di area tempat cairan tersebut mungkin berada.
12. Jangan mengisap apa pun yang terbakar atau berasap, misalnya rokok, korek api, atau abu panas.
13. Jangan gunakan tanpa filter.

14. Cegah aktivasi tanpa sengaja. Pastikan sakelar berada di posisi mati sebelum mengambil atau membawa alat. Membawa peralatan dengan jari menempel pada sakelar atau mengaliri peralatan dengan listrik saat sakelar menyala dapat menyebabkan kecelakaan.
15. Selalu matikan alat sebelum melakukan penyesuaian, mengganti aksesoris, atau menyimpan alat. Tindakan keselamatan pencegahan tersebut mengurangi risiko menyalakan alat dengan tidak sengaja.
16. Hanya isi ulang daya dengan pengisi daya yang ditentukan oleh Tineco. Pengisi daya yang sesuai dengan satu jenis unit baterai dapat menyebabkan risiko kebakaran jika digunakan dengan unit baterai lain.
17. Hanya gunakan alat dengan unit baterai yang dirancang khusus untuk Tineco. Penggunaan unit baterai lain dapat menyebabkan risiko cedera dan kebakaran.
18. Jika disalahgunakan, baterai bisa mengeluarkan cairan; hindari kontak. Jika kontak tidak sengaja terjadi, siram dengan air. Jika cairan terkena mata, cari pertolongan medis. Cairan yang keluar dari baterai dapat menyebabkan iritasi atau luka bakar.
19. Jangan gunakan unit baterai atau alat yang rusak atau dimodifikasi. Baterai yang rusak atau dimodifikasi dapat menunjukkan perilaku tak terduga yang dapat mengakibatkan kebakaran, ledakan, atau risiko cedera.
20. Jangan memaparkan unit baterai atau alat pada api atau suhu berlebih. Pemaparan pada api atau suhu di atas 130°C dapat menyebabkan ledakan.
21. Ikuti semua petunjuk pengisian daya dan jangan isi daya unit baterai atau alat di luar rentang suhu yang telah ditentukan dalam petunjuk. Pengisian yang tidak benar atau suhu di luar rentang yang telah ditentukan dapat merusak baterai dan meningkatkan risiko kebakaran.
22. Lakukan servis oleh petugas reparasi berpengalaman hanya dengan suku cadang pengganti yang identik. Ini akan memastikan keamanan produk terpelihara.
23. Peralatan ini berisi sel baterai yang tidak dapat diganti. Jangan memodifikasi atau mencoba memperbaiki alat atau unit baterai kecuali seperti yang diindikasikan dalam petunjuk penggunaan dan perawatan.
24. Selalu matikan alat sebelum menyambungkan atau melepaskan sambungan nozel bermesin.
25. Jangan isi daya atau simpan alat di luar ruangan atau di dalam mobil. Hanya isi daya, simpan, atau gunakan baterai di area dalam ruangan kering dengan suhu lebih tinggi dari 4°C dan lebih rendah dari 40°C. Pengisi daya hanya untuk digunakan di dalam ruangan.
26. Jangan gunakan untuk mengambil partikel ultrahalus, seperti kapur, semen, serbuk gergaji, bubuk gipsum, atau abu.
27. Jangan gunakan untuk mengambil benda tajam, seperti paku logam, pecahan kaca, klip kertas logam, atau pin.
28. Jangan gunakan untuk mengambil bahan berbahaya dan bahan kimia, seperti pelarut, pembersih saluran, asam kuat, atau basa kuat.
29. Segera hentikan penggunaan jika alat mengalami panas berlebih, mengeluarkan kebisingan yang aneh, menghasilkan bau yang tidak biasa, daya isap yang lemah, atau mengalami kebocoran listrik.
30. Matikan pembersih dan lepaskan dari stopkontak untuk penyimpanan jangka panjang.

31. Selalu bersihkan Tangki Air Kotor setelah setiap penggunaan untuk menghindari potensi penyumbatan, yang dapat menyebabkan lemahnya daya isap, motor mengalami panas berlebih, atau mengurangi masa pakai alat.
32. Simpan dengan benar di dalam ruangan di tempat yang kering setelah digunakan.
33. Jangan meletakkan atau merendam alat di genangan atau mencoba membersihkan area banjir.
34. Semua data dan petunjuk teknis panduan ini didasarkan pada hasil dari uji laboratorium Tineco atau pihak ketiga yang ditunjuk. Perusahaan mempertahankan hak atas penjelasan final.
35. Steker harus dilepas dari stopkontak sebelum membersihkan atau merawat peralatan.
36. Bahaya dapat terjadi apabila peralatan menggilas kabel suplai.
37. Jangan gunakan alat saat kedalaman air lebih dari 5 mm di atas permukaan.
38. Jangan menarik atau membawa alat pada kabelnya, menggunakan kabel sebagai gagang, menutup pintu saat dilewati kabel, atau menarik kabel mengitari tepi atau sudut yang tajam. Jangan sampai kabel tergilas alat. Jauhkan kabel dari permukaan panas.
39. Jangan melepas alat dengan cara menarik kabelnya. Untuk melepas alat, pegang stekernya, bukan kabelnya.

## Rentang Penggunaan

1. Pembersih lantai keras nirkabel digunakan pada lantai keras dalam ruangan, seperti vinil, ubin, kayu bersegel, dll. Alat mungkin tidak mencapai kinerja terbaik jika digunakan pada permukaan kasar.
2. Jauhkan alat dari sumber panas, seperti perapian atau pemanas, guna menghindari perubahan bentuk casing.
3. Jangan gunakan untuk memungut cairan yang mudah menyala atau terbakar, partikel ultrahalus, benda tajam, bahan berbahaya, bahan kimia, atau apa pun yang menyala atau berasap, sebagaimana dijelaskan di atas.

## Tentang Larutan Pembersih

1. Larutan pembersih yang masuk ke dalam motor dalam jumlah besar dapat menyebabkan kerusakan alat.
2. Tambahkan larutan sesuai petunjuk di bagian Pengoperasian. Kami menganjurkan Anda menggunakan larutan pembersih yang disediakan. Jangan gunakan produk dengan larutan asam atau basa, atau zat apa pun yang membahayakan lingkungan.
3. Jauhkan dari jangkauan anak-anak. Hindari kontak dengan mata dan kulit. Jika terjadi, bilas dengan air secara menyeluruh. Jika iritasi berlanjut, carilah pertolongan medis. Jika produk tertelan, carilah pertolongan medis.
4. Pembuangan air kotor dan larutan harus mematuhi peraturan lingkungan setempat.

# Tentang Alat

1. Jangan memodifikasi atau mencoba memperbaiki alat kecuali seperti yang diindikasikan dalam petunjuk pengoperasian dan pembersihan.
2. Isi daya alat dengan adaptor Tineco. Tegangan Input: AC 100-240 V. Tegangan tinggi ataupun rendah dapat merusak adaptor, alat, atau bahkan menyebabkan bahaya bagi pengguna.
3. Beri perhatian lebih ketika membersihkan di tangga.
4. Pastikan Sakelar Daya berada di posisi MATI sebelum mengambil atau membawa alat. Jangan baringkan atau miringkan alat untuk mencegah air kotor masuk ke dalam motor.
5. Untuk menghindari tersandung tanpa sengaja, simpan alat di baki penyimpanan.
6. Selalu pasang Tangki Air Kotor dan Tangki Air Bersih dengan benar sebelum penggunaan.
7. Jangan biarkan alat atau pengisi daya basah guna menghindari risiko kebakaran atau cedera akibat korsleting.

# Spesifikasi

Produk	SERI iFLOOR 5
Input AC	100-240 V~
Tegangan	21,6 V== 4000 mAh Li-Ion
Daya Terukur	190 W
Waktu Operasi	ECO: ~35 menit MAX: ~23 menit
Waktu Pengisian Daya	4-5 jam
Tingkat Aliran Air	30~100 ml/menit
Kapasitas TAB	~0,8 L
Kapasitas TAK	~0,7 L
Tahan air	IPX4

## Pembuangan

- Baterai mengandung material yang berbahaya untuk lingkungan dan harus dilepaskan dari alat sebelum dibuang.
- Saat melepas baterai, alat harus dimatikan.
- Baterai, pengisi daya, aksesoris, dan kemasan harus dipilah untuk daur ulang ramah lingkungan. Jangan masukkan ke dalam api, air, atau tanah. Jangan buang baterai dan pengisi daya ke sampah rumah tangga! 
- Jika kebocoran baterai terkena kulit atau pakaian, segera siram dengan air untuk menghindari iritasi dan cari bantuan medis.

# Gambaran Umum

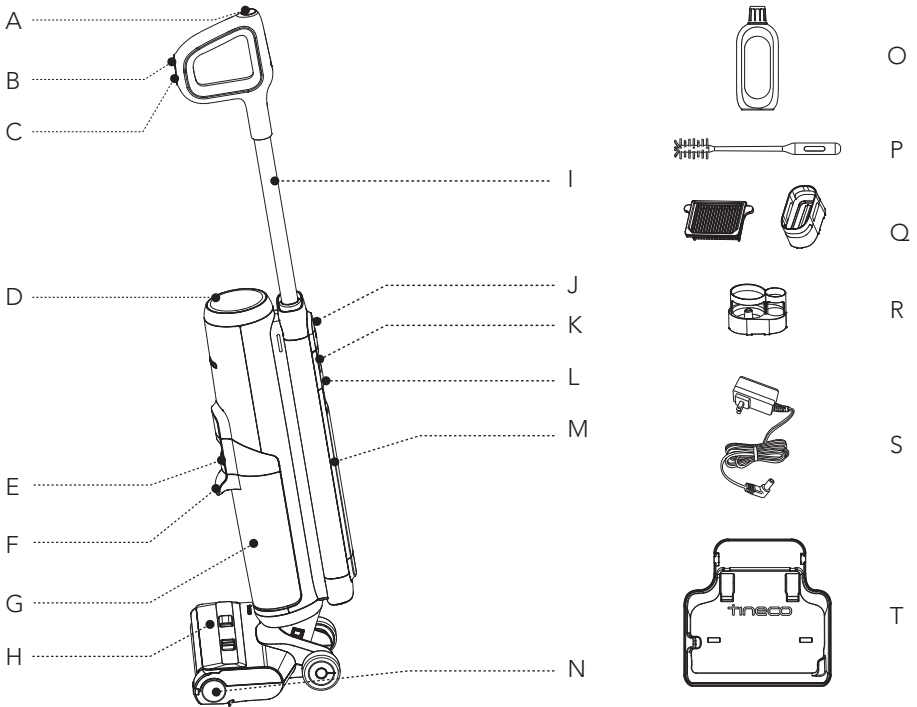

- A. Tombol Pembersihan Mandiri
- B. Ganti Mode
- C. Daya Nyala/Mati
- D. Tampilan Digital
- E. Pelepas Tangki Air Kotor
- F. Pegangan Tangki Air Kotor
- G. Tangki Air Kotor (TAK)
- H. Penutup Rol Sikat
- I. Tabung
- J. Tombol Pelepas Gagang
- K. Pelepas Tangki Air Bersih

- L. Pegangan Tangki Air Bersih
- M. Tangki Air Bersih (TAB)
- N. Rol Sikat
- O. Larutan Penghilang Bau & Pembersih
- P. Alat Pembersih
- Q. Filter Kering & Dudukan
- R. Dudukan Aksesori
- S. Adaptor
- T. Baki Penyimpanan

# Tampilan Digital

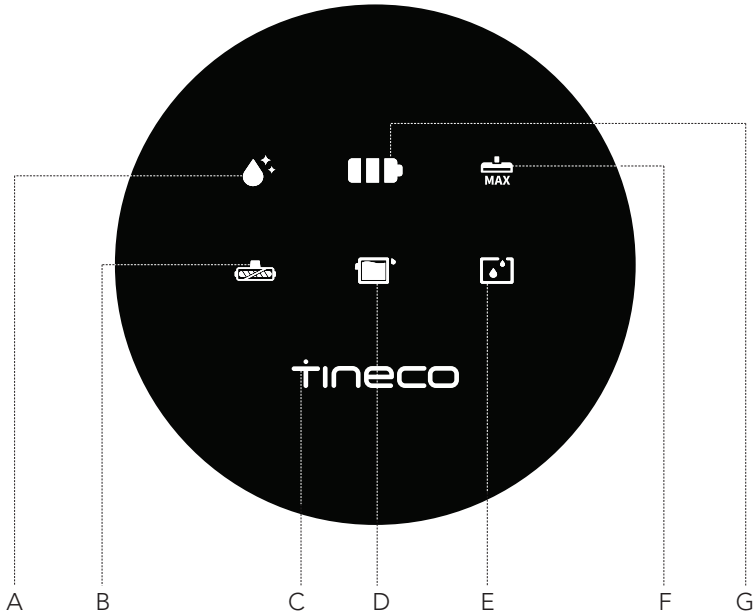

- A. Ikon Pembersihan Mandiri
- B. Indikator Rol Sikat Kusut
- C. Logo Tineco
- D. TAK Penuh

- E. TAB Kosong
- F. Indikator daya Maks
- G. Indikator Tingkat Baterai

# Aksesori

## Catatan:

Aksesori dapat berbeda tergantung pasar. Jika Anda memerlukan aksesori lainnya, kunjungi [www.tineco.com](http://www.tineco.com) atau [store.tineco.com](http://store.tineco.com).

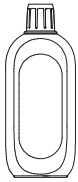

## Larutan Penghilang Bau & Pembersih

Menyingkirkan kotoran, debu, dan noda membandel dari sebagian besar jenis permukaan keras, seperti ubin, pualam, lantai kayu keras tersegel, dan lainnya.

Selalu gunakan larutan Tineco pada alat Anda.

Tambahkan satu tutup botol larutan ke tiap tangki penuh air bersih.



## Rol Sikat

Kepala rol lembut dengan bulu sikat dapat digunakan untuk memvakum dan mencuci sekaligus. Dapat dibersihkan dengan mudah dengan fungsi pembersihan mandiri.

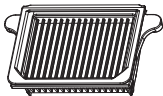

## Filter Kering

Filter kering dan jaring filter dapat menghalangi partikel dan serpihan besar demi memastikan daya tahan peralatan.

\* Pasang filter kering sebelum penggunaan untuk mencegah lemahnya daya isap.



## Alat Pembersih

Sikat lengkap untuk membersihkan TAK, ruang sikat, dan bukaan.

Alat ini juga memiliki ujung berbulu sikat untuk menyingkirkan kotoran dan lumpur pada rol dan TAK.

# Perakitan

## Cara Merakit/Membongkar

### Catatan:

Untuk perakitan tangki air dan sikat, baca "Pengoperasian" dan "Pemeliharaan".



Untuk merakit pegangan, masukkan ke dalam alat hingga terdengar bunyi "klik".

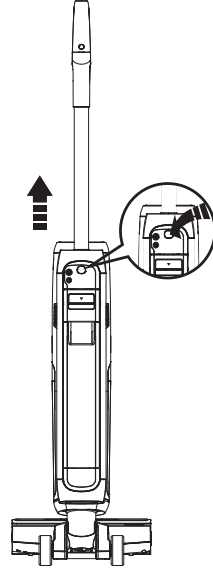

Jika gagang perlu dibongkar, tekan dan tahan tombol pelepasnya di bagian belakang alat, kemudian tarik gagang ke atas.



# Pengoperasian

## Persiapan Penggunaan

Sebelum penggunaan pertama, isi daya peralatan selama 4-5 jam (baca “Petunjuk Pengisian Daya” untuk detailnya).

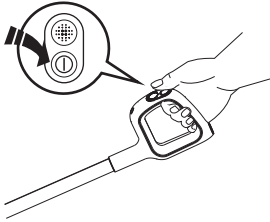
\* Berdasarkan hasil dari uji lab Tineco. Suhu lab 4°C ~ 40°C.



Tekan tombol , peralatan akan menyala dalam mode ECO secara default. Tekan lagi untuk mematikan peralatan. Beralih antara mode ECO dan MAX dengan menekan tombol . Dalam mode MAX, alat akan menerapkan daya isap maksimal dan akan menyemprotkan air/larutan maksimal untuk pembersihan mendalam.

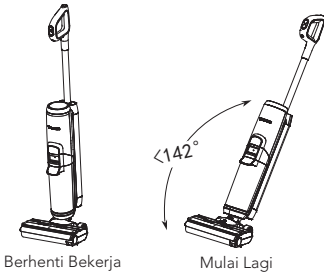

Peralatan akan berhenti bekerja saat diletakkan tegak lurus dan mulai menyala lagi saat Anda memiringkannya.

\* Jangan miringkan lebih dari  $142^\circ$  agar terhindar dari kebocoran air.

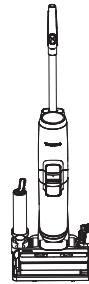

Letakkan alat di baki penyimpanan secara vertikal setelah digunakan untuk pengisian ulang dan penyimpanan.

### Catatan:

- Jangan memvakum cairan berbusa.
- Untuk mengisap air yang tersisa di permukaan, alat akan terus bekerja selama 3 detik setelah dimatikan.

## Mengisi Tangki Air Bersih



Tekan tombol pelepas Tangki Air Bersih untuk melepaskannya dari alat.

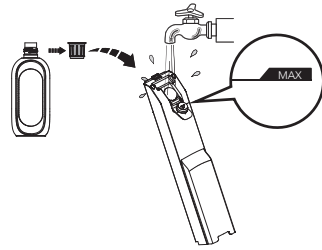

Buka penutup tangki, lalu isi dengan air keran hingga garis Max. Jika pembersihan mendalam diperlukan, tambahkan satu tutup botol larutan ke TAB dan tutup penutup dengan erat.

### Catatan:

Hanya gunakan air dengan suhu di bawah 60°C.

**JANGAN GUNAKAN AIR PANAS.**

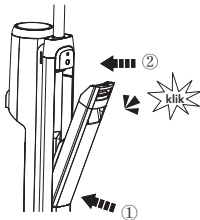

Letakkan tangki kembali ke dalam alat. Anda akan mendengar bunyi "Klik" jika dilakukan dengan benar.

## Petunjuk Pengisian Daya

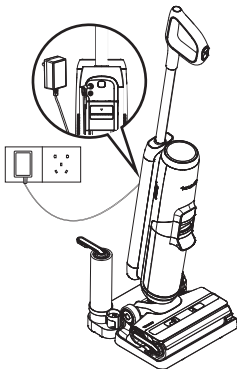

Isi daya alat saat level baterai rendah.

1. Untuk mengisi daya peralatan, sambungkan kabel pengisian daya luar ke peralatan, lalu colokkan ke stopkontak dinding.
2. Untuk menghindari bahaya tersandung, letakkan alat pada baki penyimpanan di dekat dinding selama pengisian daya.

### Catatan:

- Sistem pendinginan telah diaktifkan untuk mengoptimalkan pengisian daya baterai dengan bunyi sedikit.
- Selama pengisian daya, tekan lama tombol  selama 10 detik untuk mengaktifkan/menonaktifkan sistem pendinginan.

### Peringatan:

- Hanya isi daya alat dengan adaptor yang disediakan oleh Tineco.
- Jika lama tidak digunakan, alat harus diisi daya sekali setiap 3 bulan untuk kinerja yang optimal. Perlu waktu 4-5 jam agar daya terisi penuh.
- Simpan di dalam ruangan di tempat yang kering. Jangan paparkan alat pada sinar matahari atau suhu beku. Rentang suhu yang disarankan: 4°C ~ 40°C.

## Waktu Operasi

- Saat dalam mode ECO, waktu operasi adalah sekitar 35 menit. Saat daya MAX digunakan, waktu operasi adalah sekitar 23 menit.
- Estimasi data waktu operasi didapatkan oleh Tineco Laboratory.

## Waktu Pengisian Daya

- Pengisian daya penuh membutuhkan sekitar 4-5 jam.
- Estimasi data didapatkan oleh Laboratorium Tineco menggunakan suhu sekitar antara 4°C hingga 40°C.

## Indikator

### Saat Digunakan



Daya penuh



Daya sedang



Daya lemah



1. Tidak ada daya
2. Malafungsi baterai
3. Motor mengalami malafungsi



Indikator berkedip: TAB kosong



Indikator berkedip: TAK penuh atau saluran tersumbat



Indikator berkedip: rol sikat mengalami penyumbatan



Indikator berkedip: alat perlu pembersihan mandiri.



Ikon pembersihan mandiri menyala, indikator level baterai berkedip: daya rendah, perlu diisi daya terlebih dahulu

## Selama Pengisian Daya



Dalam 5 menit: indikator berkedip berturut-turut: mengisi daya  
Setelah 5 menit: mode tidur, lampu indikator mati: mengisi daya

## Daya Terisi Penuh



Dalam 5 menit: indikator level baterai menyala  
Setelah 5 menit: semua lampu indikator mati

# Pemeliharaan

## Catatan:

- Untuk kinerja yang optimal dan mencegah bau, selalu **bersihkan** dan **keringkan** TAK, filter, rol sikat, penutup rol sikat **sepenuhnya** setelah setiap penggunaan.
- Pastikan tiap komponen terpasang dengan benar atau alat tidak dapat berfungsi dengan baik.
- Setelah pemeliharaan, letakkan alat pada baki penyimpanan secara vertikal. Jangan paparkan alat ke sinar matahari langsung, dan simpan di dalam ruang di tempat kering.

## Badan Utama

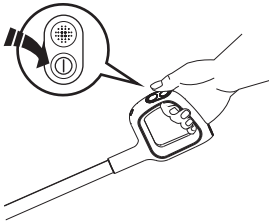

Guna mengurangi risiko cedera, matikan alat sebelum melakukan pemeliharaan.

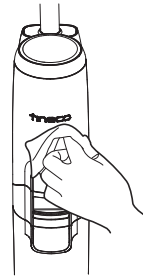

Gunakan kain untuk membersihkan permukaan dengan detergen netral. Kain harus bersih guna mencegah air memasuki alat.

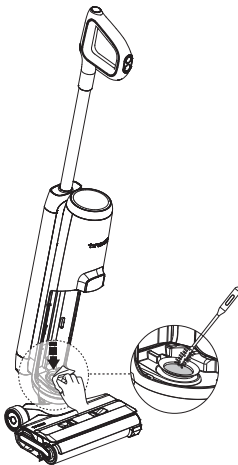

Lepaskan Tangki Air Kotor, bersihkan port air kotor menggunakan kain basah atau alat pembersih untuk mencegah penyumbatan.

## Tangki Air Kotor

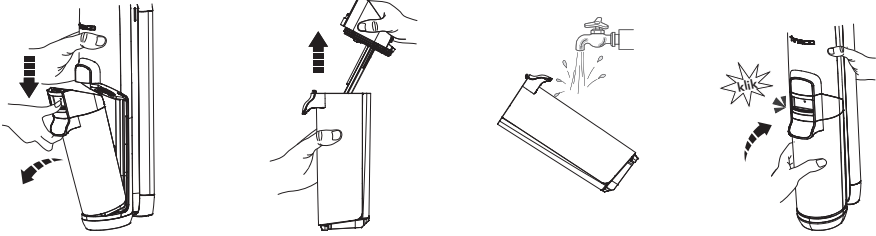

- Ketika air kotor mencapai garis Max, alat akan berhenti bekerja dan menunjukkan peringatan pada tampilan.
- Tarik naik tutup tangki untuk mengosongkan TAK. Gunakan alat pembersih untuk menyingkirkan sisa serpihan. Bilas bagian dalam TAK dan letakkan kembali ke dalam alat.

## Tutup Tangki Air Kotor

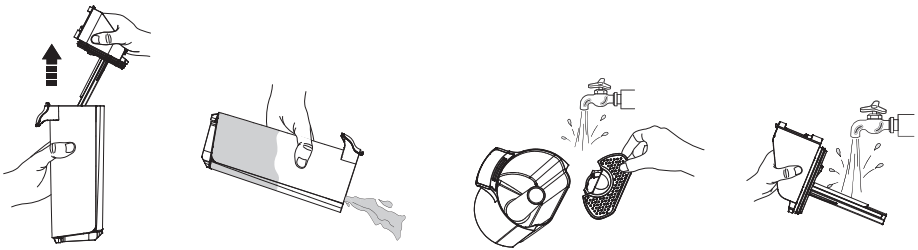

Jika tutup Tangki Air Kotor dan filter di dalamnya tersumbat, lepaskan tutup tangki dan filter, bilas kedua bagian dengan air.

## Filter Kering



Pegang area ceruk di setiap sisi filter kering dan tarik ke atas. Bilas di bawah air mengalir lalu keringkan sepenuhnya sebelum digabungkan kembali dengan penutup TAK.

## Pembersihan Mandiri Rol Sikat

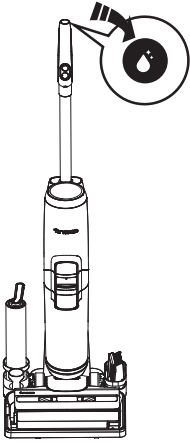

1. Tempatkan alat di baki penyimpanan dan colokkan. Tekan tombol pembersihan mandiri dan mulai prosesnya.
2. Setelah selesai, alat akan mulai mengisi daya. Bersihkan Tangki Air Kotor setelah pembersihan selesai.

### Catatan:

- Pastikan peralatan dicolokkan dan baterai terisi daya yang cukup.
- Sebelum siklus pembersihan mandiri, bersihkan TAK dan pastikan ketinggian air di TAB melebihi 40%.

## Penutup Rol Sikat

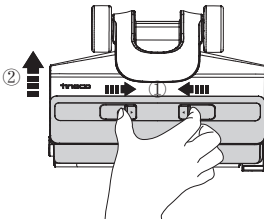

Remas pengait pada penutup, lalu tarik ke atas untuk melepas.

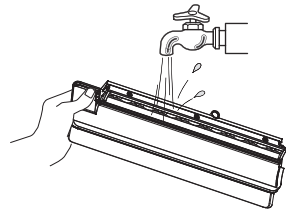

Bilas dengan air.

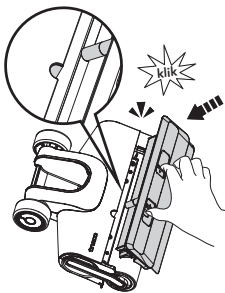

Ketika mengganti, selalu kaitkan penutup sikat ke tempatnya untuk menghindari kebocoran.

## Rol Sikat

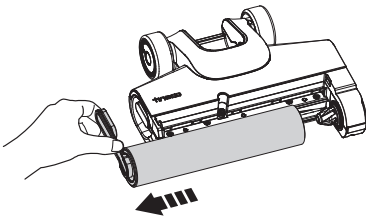

Lepas rol sikat dengan memegang tab rol sikat dan menariknya ke luar.

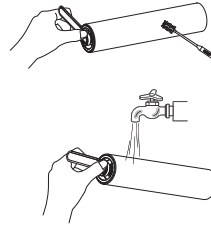

Dengan menggunakan alat pembersih, singkirkan rambut dan serpihan yang membungkus rol, lalu bilas dengan air. Pasang kembali rol sikat ke dudukan aksesoris, dan biarkan mengering sepenuhnya sebelum memasang kembali.

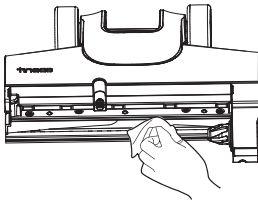
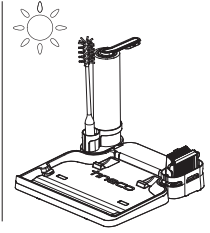

Singkirkan rambut dan serpihan dari ruang rol sikat dan bukaan dengan tisu atau kain lembap.

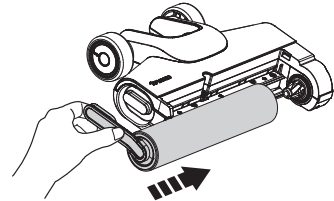

Pasang kembali rol sikat dengan memasukkan ujung rol sikat ke sisi kanan dudukan, lalu pasang tab rol ke gesper magnetis di sisi kiri untuk menguncinya.

### Catatan:

- Untuk mempertahankan kinerja yang optimal, ganti rol sikat setiap 6 bulan.

Pindai kode QR di bawah untuk mendapatkan video perawatan produk.



# Pemecahan Masalah

Masalah		Kemungkinan penyebab	Solusi
Alat tidak menyala		Perlindungan otomatis untuk panas berlebih	Mulai ulang setelah dingin
Daya isap lemah		Filter kering tidak terpasang, atau filter kering kotor	Pasang filter kering atau bersihkan dan biarkan mengering sepenuhnya
Indikator rol sikat kusut berkedip		Rol sikat tersumbat	Singkirkan sumbatan
Indikator TAB kosong berkedip		TAB kosong	Isi ulang TAB
Indikator TAK penuh berkedip		Air kotor di TAK telah mencapai garis MAX	Kosongkan air kotor dari TAK, lalu pasang kembali TAK
Semua lampu mati saat beroperasi		<ol style="list-style-type: none"> <li>1. Tidak ada daya</li> <li>2. Malafungsi baterai</li> <li>3. Motor mengalami malafungsi</li> </ol>	<ol style="list-style-type: none"> <li>1. Isi peralatan</li> <li>2. Dinginkan alat dan mulai ulang</li> </ol>
Ikon pembersihan mandiri berkedip		Rol sikat kotor	Mulai pembersihan mandiri
Ikon pembersihan mandiri menyala, indikator level baterai berkedip		Daya lemah	Mulai pembersihan mandiri setelah pengisian daya

## Catatan:

Jika panduan pemecahan masalah tidak dapat memberikan solusi, silakan kunjungi situs web kami [www.tineco.com](http://www.tineco.com) untuk dukungan lebih lanjut.

# Garansi

## GARANSI TERBATAS 2 TAHUN

- Hanya berlaku untuk pembelian dari pengecer resmi Tineco.
- Tunduk pada kepatuhan persyaratan yang diuraikan dalam panduan petunjuk ini, dan mematuhi kondisi lebih lanjut yang diuraikan di bawah ini.
- Garansi ini diatur oleh dan ditafsirkan berdasarkan undang-undang negara tempat pembelian dilakukan. Kami menyediakan garansi atau masa garansi 2 tahun sebagaimana diatur oleh undang-undang setempat yang berlaku, mana yang lebih lama.

## APA YANG DILINDUNGI?

- Alat Tineco Anda memiliki garansi 2 tahun dari kerusakan asli dalam material dan pengerjaan, saat digunakan untuk tujuan rumah tangga pribadi yang sesuai dengan Panduan Petunjuk Tineco. Aksesori bermesin dan baterai yang dibeli terpisah dilengkapi dengan garansi 1 tahun.
- Garansi ini memberikan semua pekerjaan dan suku cadang yang diperlukan, tanpa biaya tambahan, untuk memastikan alat Anda dalam kondisi pengoperasian yang tepat selama periode garansi.
- Garansi ini hanya akan berlaku jika alat digunakan di negara pembeliannya.

## APA YANG TIDAK DILINDUNGI?

Tineco tidak bertanggung jawab atas biaya, kerusakan, atau perbaikan yang muncul akibat:

- Alat dibeli dari penjual tidak resmi.
- Pengoperasian atau penanganan yang tidak hati-hati, penyalahgunaan, dan/atau kurangnya pemeliharaan atau penggunaan yang tidak sesuai dengan Panduan Petunjuk Tineco.
- Penggunaan alat selain untuk tujuan domestik normal, misalnya untuk tujuan komersial atau penyewaan.
- Penggunaan komponen yang tidak sesuai dengan Petunjuk Panduan Tineco.
- Penggunaan komponen dan aksesori selain dari yang diproduksi atau disarankan oleh Tineco.
- Faktor eksternal yang tidak terkait dengan kualitas dan penggunaan produk, misalnya cuaca, modifikasi, kecelakaan, pemadaman listrik, lonjakan listrik, atau bencana alam.
- Perbaikan atau perubahan yang dilakukan oleh pihak atau agen tidak resmi.
- Kegagalan pembersihan sumbatan dan material berbahaya lainnya dari alat.
- Keausan normal, termasuk keausan bagian-bagian normal, misalnya tempat debu, sabuk, HEPA, bilah sikat, dan kabel daya (atau di bagian yang mengalami kerusakan atau penyalahgunaan eksternal), kerusakan karpet atau lantai karena penggunaan yang tidak sesuai dengan petunjuk produsen atau kegagalan mematikan bilah sikat saat dibutuhkan.
- Daya baterai makin cepat habis karena usia baterai atau penggunaan.

## BATASAN GARANSI

- Adanya garansi tersirat yang terkait dengan alat Anda termasuk tetapi tidak terbatas pada garansi kemampuan diperjualbelikan atau garansi kesesuaian untuk tujuan khusus, terbatas pada durasi garansi ini.
- Perlindungan garansi hanya berlaku untuk pemilik asli dan baterai asli dan tidak dapat dipindahkan.
- Garansi terbatas ini memberi Anda hak legal khusus. Anda mungkin juga memiliki hak lain yang bervariasi sesuai wilayah.
- Garansi pabrik mungkin tidak berlaku dalam semua kasus, bergantung pada faktor misalnya penggunaan produk, tempat produk dibeli, atau dari siapa Anda membeli produk. Silakan membaca garansi dengan saksama, dan hubungi pabrik jika Anda memiliki pertanyaan.

## LAYANAN GARANSI

**Mendaftar:** Kami sangat menyarankan Anda pada saat membeli untuk mendaftarkan peralatan dengan masuk ke situs web resmi kami ([www.tineco.com](http://www.tineco.com)) atau memindai kode QR (lihat kanan) untuk menikmati manfaat eksklusif lainnya. Untuk mendaftar, silakan masukkan seluruh nomor seri (lepas Tangki Air Kotor, nomor seri tertera di bagian belakang alat).

Kegagalan mendaftarkan produk tidak akan mengurangi hak garansi.

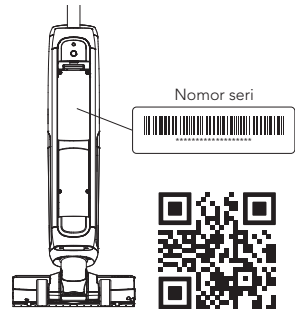

**Cara Klaim:** Mohon simpan bukti pembelian Anda. Untuk mengajukan klaim di bawah Garansi Terbatas kami, Anda harus membuktikan nomor seri dan nota pembelian asli dengan tanggal pembelian dan nomor pesanan.

Semua pekerjaan akan dilakukan oleh Tineco atau agen resminya.

Suku cadang rusak yang diganti akan menjadi milik Tineco.

Servis di bawah garansi ini tidak akan memperpanjang periode garansi ini.

Kunjungi situs web Tineco  
**[www.tineco.com](http://www.tineco.com)**  
untuk layanan pelanggan ahli.

Importir :  
PT. BRAHMA TEK INDONESIA  
KOMPLEK PLAZA SEGI DELAPAN BLOK A-836 Desa/Kelurahan Sonokwijenan,  
Kec. Sukomanunggal, Kota Surabaya, Provinsi Jawa Timur 60189

# สารบัญ

คำแนะนำเพื่อความปลอดภัยที่สำคัญ.....	44
ข้อมูลจำเพาะ.....	47
ภาพรวม.....	48
อุปกรณ์เสริม.....	50
การประกอบ.....	51
การทำงาน.....	52
การบำรุงรักษา.....	56
การแก้ไขปัญหา.....	60
การรับประกัน.....	61

# คำแนะนำเพื่อความปลอดภัยที่สำคัญ

## โปรดศึกษาคำแนะนำเหล่านี้ ใช้ภายในครัวเรือนเท่านั้น

เมื่อใช้เครื่องใช้ไฟฟ้าใดๆ ต้องปฏิบัติตามมาตรการความปลอดภัยเบื้องต้นเสมอ รวมถึงสิ่งต่อไปนี้:  
อ่านคำแนะนำทั้งหมดก่อนใช้งาน (อุปกรณ์นี้) การไม่ปฏิบัติตามคำแนะนำและคำแนะนำอาจทำให้เกิดไฟฟ้าช็อตไฟไหม้และ/หรือการบาดเจ็บร้ายแรง

**คำเตือน** - เพื่อลดความเสี่ยงของไฟไหม้ ไฟฟ้าช็อต หรือการบาดเจ็บ:

1. อุปกรณ์นี้สามารถใช้ได้กับเด็กอายุตั้งแต่ 8 ปีขึ้นไป สำหรับบุคคลทุกสภาพทาง การรับรู้ หรือทางจิตใจ หรือขาดประสบการณ์ด้านการใช้งาน จะต้องได้รับการควบคุมดูแลหรือคำแนะนำเกี่ยวกับการ ใช้งานอุปกรณ์นี้อย่างใกล้ชิด เพื่อความปลอดภัย เด็กไม่ควรเล่นอุปกรณ์นี้ เด็กไม่ควรทำความสะอาดหรือ บำรุงรักษาเครื่องโดยไม่อยู่ภายใต้การควบคุมดูแลของผู้ปกครอง
2. อุปกรณ์นี้ไม่ควรใช้โดยบุคคล (รวมถึงเด็ก) ทุกสภาพทางกาย ทางการรับรู้ หรือทางจิตใจ หรือขาดประสบการณ์และความรู้ เว้นแต่จะอยู่ภายใต้การควบคุมดูแล หรือให้คำแนะนำ
3. ใช้งานในร่มเท่านั้น บนพื้นผิวที่ไม่ปูพรม เช่น พื้นไวนิล กระเบื้องปูพื้น พื้นไม้ที่ซลรอยต่อ เป็นต้น ระมัดระวังอย่าเคลื่อนอุปกรณ์บนวัตถุที่หลวมคลอนหรือบริเวณขอบพรม การหยุดทำงานของแปรงกันที่อาจส่งผลให้สายพามมีปัญหาหากก่อนเวลาอันควร
4. ห้ามใช้เป็นของเล่น ต้องให้ความใส่ใจอย่างใกล้ชิดเมื่อใช้โดย หรือใกล้เด็ก สัตว์เลี้ยง หรือต้นพืช
5. ใช้ตามคำอธิบายในคู่มือนี้เท่านั้น ใช้กับอุปกรณ์เสริมตามคำแนะนำของผู้ผลิตนี้เท่านั้น
6. ห้ามใช้กับสายไฟหรือปลั๊กไฟที่เสียหาย หากเครื่องมีการตกจากที่สูง ได้รับความเสียหาย กิ่งไม้ กลางแจ้ง ตกน้ำ หรือไม่ทำงานตามปกติ ให้นำกลับมาที่ศูนย์บริการ
7. ห้ามใช้งานเครื่องชาร์จ รวมถึงปลั๊กของเครื่องชาร์จขณะมีเสียง
8. ห้ามนำวัตถุใดๆ มาใส่ในช่องหรือรู ห้ามใช้งานขณะมีช่องต่างๆ มีการอุดตัน อย่าให้มีฝุ่น ผง หรือเส้นผมมาอุดตันที่อาจขัดขวางการไหลของอากาศ
9. ห้ามไม่ให้เส้นผม เสื้อผ้า นิ้วมือ และส่วนใดก็ตามของร่างกายมาปิดกั้นช่องและส่วนเคลื่อนไหวต่างๆ
10. ใช้ความระมัดระวังเป็นพิเศษเมื่อทำความสะอาดบนบันได
11. ห้ามใช้ดูดของเหลวที่ติดไฟหรือสั่นดาบได้ เช่น น้ำมันเชื้อเพลิง หรือใช้ในพื้นที่ที่อาจมีสิ่งเหล่านี้
12. ห้ามใช้ดูดสิ่งใดก็ตามที่มีการเผาไหม้ หรือมีควัน เช่น บุหรี่ ไม้ขีดไฟ หรือเต้าถ่าน
13. ห้ามใช้โดยไม่มีตัวกรอง
14. ป้องกันการเริ่มทำงานโดยไม่ได้ตั้งใจ ควรตรวจสอบว่าสวิตช์อยู่ในตำแหน่ง OFF ก่อนหยิบหรือเคลื่อนย้ายอุปกรณ์ การเคลื่อนย้ายอุปกรณ์โดยวางนิ้วไว้บนสวิตช์ หรือการเสียบปลั๊กขณะที่เปิดสวิตช์นั้นอาจทำให้เกิดอุบัติเหตุได้
15. ปิดสวิตช์อุปกรณ์ก่อนทำการปรับเปลี่ยนใดๆ เช่น การเปลี่ยนอุปกรณ์เสริม หรือการบำรุงรักษา อุปกรณ์ เพื่อลดความเสี่ยงจากการที่อุปกรณ์เริ่มทำงานโดยไม่ได้ตั้งใจ
16. การชาร์จแบตเตอรี่ ต้องใช้เครื่องชาร์จรุ่นที่ Tineco กำหนดไว้เท่านั้น การใช้เครื่องชาร์จอื่น อาจทำให้เกิดความเสียหายแก่แบตเตอรี่ หรืออาจเกิดอันตรายแก่ผู้ใช้งานได้
17. ใช้แบตเตอรี่ที่ Tineco กำหนดรุ่นไว้เท่านั้น การใช้แบตเตอรี่รุ่นอื่นๆ อาจมีความเสี่ยงที่จะได้รับบาดเจ็บหรือได้รับอันตราย
18. การกระแทกกระแทกแบตเตอรี่อาจทำให้มีของเหลวไหลออกมาจากแบตเตอรี่ ควรหลีกเลี่ยงจากการสัมผัสกับของเหลวดังกล่าว หากสัมผัสสโดยไม่ได้ตั้งใจ ให้ล้างด้วยน้ำ หากของเหลวเข้าตา ให้ไปพบแพทย์ ของเหลวจากแบตเตอรี่อาจทำให้เกิดการระคายเคือง หรือได้รับอันตราย

19. ห้ามใช้งานแบตเตอรี่ หรืออุปกรณ์ได้รับความเสียหายที่อยู่ในสภาพที่ไม่ปกติหรือถูกดัดแปลง แบตเตอรี่ที่ได้รับความเสียหายหรือถูกดัดแปลงอาจทำงานไม่เสถียร อาจเป็นสาเหตุทำให้เกิดไฟไหม้ การระเบิด หรือความเสียหายที่ทำให้ผู้ใช้งานได้รับบาดเจ็บ
20. ห้ามนำแพ็คเกจแบตเตอรี่หรืออุปกรณ์ไปเผา หรือทำให้มีอุณหภูมิสูง การสัมผัสกับไฟหรืออุณหภูมิที่สูงกว่า 130°C อาจทำให้เกิดการระเบิด
21. ทำตามคำแนะนำในการชาร์จ และอย่าชาร์จแพ็คเกจแบตเตอรี่หรืออุปกรณ์เกินช่วงอุณหภูมิที่ระบุในคำแนะนำ การชาร์จอย่างไม่เหมาะสมหรือที่อุณหภูมิเกินช่วงที่ระบุอาจทำให้แบตเตอรี่ได้รับความเสียหายและเพิ่มความเสี่ยงของไฟไหม้
22. ทำการซ่อมบำรุงโดยผู้ที่ได้รับการรับรองและใช้อะไหล่ของแท้เท่านั้น ทั้งนี้เพื่อให้มั่นใจได้ถึงความปลอดภัยของผลิตภัณฑ์
23. อุปกรณ์นี้มีเซลล์แบตเตอรี่ชนิดที่ไม่สามารถเปลี่ยนได้ ห้ามดัดแปลงหรือพยายามซ่อมอุปกรณ์หรือแพ็คเกจแบตเตอรี่นอกเหนือจากที่ระบุในคำแนะนำการใช้งานและการดูแลรักษา
24. ให้ปิดอุปกรณ์นี้เสมอก่อนเชื่อมต่อหรือถอดหัวดูดที่ขับเคลื่อนด้วยมอเตอร์
25. ห้ามชาร์จหรือจัดเก็บอุปกรณ์ไว้กลางแจ้งหรือภายในรถยนต์ ให้ชาร์จ จัดเก็บ หรือใช้งานแบตเตอรี่ในที่แห้งในร่มที่มีอุณหภูมิสูงกว่า 4°C แต่ไม่เกิน 40°C เท่านั้น ใช้งานเครื่องชาร์จในร่มเท่านั้น
26. อย่าใช้เพื่อดูดอนุภาคละเอียด เช่น ปูนขาว ปูนซีเมนต์ ฝุ่นละเอียด ผงยิบซัม หรือเถ้า
27. อย่าใช้เพื่อดูดวัตถุขรุขระ เช่น ตะไบโลหะ กระจก คลิปหนีบกระดาษ หรือเข็มหมุด
28. อย่าใช้เพื่อดูดวัสดุอันตรายและสารเคมี เช่น ตัวทำละลาย น้ำยาทำความสะอาด กรดเข้มข้น หรือด่างเข้มข้น
29. หยุดใช้งานทันทีหากอุปกรณ์มีความร้อนสูง มีเสียงดังผิดปกติ มีกลิ่นที่ผิดปกติ ให้แรงดูดน้อยหรือกระแสไฟฟ้าวู่วไหล
30. ปิดเครื่องดูดฝุ่นและถอดสายไฟออกจากเต้าเสียบที่ผนังสำหรับการจัดเก็บระยะยาว
31. ทำความสะอาดถังเก็บน้ำสกปรกหลังการใช้งานทุกครั้งเพื่อหลีกเลี่ยงการอุดตันที่เป็นไปได้ ซึ่งอาจทำให้กำลังดูดน้อย มอเตอร์ร้อนเกินไป หรืออายุการใช้งานของอุปกรณ์สั้นลง
32. จัดเก็บในที่ร่มอย่างเหมาะสมในสถานที่แห้งหลังจากใช้งาน
33. อย่าวางหรือจุ่มอุปกรณ์ลงในน้ำหรือพยายามใช้ทำความสะอาดพื้นที่น้ำท่วม
34. ข้อมูลและคำแนะนำทางเทคนิคทั้งหมดของคู่มือฉบับนี้อ้างอิงจากผลลัพธ์จากห้องทดลองของ Tineco หรือของบุคคลภายนอกที่ได้รับมอบหมาย บริษัทสงวนสิทธิ์ทั้งหมดสำหรับคำอธิบายขั้นสุดท้าย
35. จะต้องถอดปลั๊กไฟออกจากเต้าเสียบก่อนทำความสะอาด หรือก่อนการบำรุงรักษาอุปกรณ์ทุกครั้ง
36. อาจเกิดอันตราย หากใช้งานอุปกรณ์นี้ในขณะที่อุปกรณ์วิ่งกับสายไฟ
37. ห้ามใช้งานอุปกรณ์นี้บนพื้นผิวที่มีน้ำขัง หรือมีน้ำเหนือพื้นผิวของพื้นมากกว่า 5 มม.
38. อย่าดึงหรือถือสายอุปกรณ์ด้วยสายไฟ ใช้สายไฟเป็นด้ามจับ ปิดประตูดึงสายไฟ หรือดึงสายไฟผ่านขอบหรือมุมที่มีคม อย่าใช้งานอุปกรณ์กับบนสายไฟ จัดเก็บสายไฟให้ห่างจากพื้นผิวร้อน
39. อย่าถอดปลั๊กสายไฟโดยการดึงที่สายไฟ เมื่อจะปลดการเชื่อมต่อสายไฟ ให้จับยึดที่ตัวปลั๊กไฟ ไม่ใช่สายไฟ

## คำแนะนำการใช้งาน

1. อุปกรณ์ทำความสะอาดพื้นแบบไร้สายสำหรับใช้งานบนพื้นแข็งในร่ม เช่น ไม้กวาด กระจก เบื้องปูพื้น พื้นไม้ที่ซึบรอยต่อ เป็นต้น การใช้งานบนพื้นผิวขรุขระอาจจะไม่ได้รับประสิทธิภาพที่ดีที่สุดของอุปกรณ์
2. เก็บรักษาอุปกรณ์ของคุณให้ห่างจากแหล่งกำเนิดความร้อน เช่น เตาผิงหรือเครื่องทำความร้อน เพื่อหลีกเลี่ยงการเปลี่ยนรูปร่างภายนอกของอุปกรณ์
3. อย่าใช้งานเพื่อดูดของเหลวไวไฟหรือของเหลวที่ระเบิดได้ อนุภาคละเอียด วัตถุมีขบคม วัสดุอันตราย สารเคมี หรือสิ่งของใดๆ ที่ให้ความร้อนหรือให้ควัน ตามที่อธิบายไว้ข้างต้น

## เกี่ยวกับน้ำยาทำความสะอาด

1. น้ำยาทำความสะอาดปริมาณมากที่เข้าสู่มอเตอร์อาจทำให้อุปกรณ์เสียหาย
2. เติมน้ำยาตามคำแนะนำในหัวข้อการใช้งานผลิตภัณฑ์ เราแนะนำให้ใช้น้ำยาทำความสะอาดที่กำหนดไว้ อย่าใช้งานผลิตภัณฑ์กับน้ำยาที่มีฤทธิ์เป็นกรด ต่าง หรือสารใดๆ ที่เป็นอันตรายต่อสิ่งแวดล้อม
3. เก็บไว้ให้ห่างจากการเอื้อมถึงของเด็ก หลีกเลี่ยงการสัมผัสกับดวงตาและผิวหนัง หากสัมผัสให้ล้างด้วยน้ำสะอาดอย่างทั่วถึง ถ้ายังมีอาการระคายเคือง ให้ไปพบแพทย์ ถ้ากลืนน้ำยาเข้าไป ให้ไปพบแพทย์
4. การกำจัดถังน้ำสกปรกและน้ำยาทำความสะอาดจะต้องสอดคล้องกับกฎหมายด้านสิ่งแวดล้อมของท้องถิ่น

## เกี่ยวกับอุปกรณ์นี้

1. ห้ามดัดแปลงหรือพยายามซ่อมอุปกรณ์นอกเหนือจากที่ระบุในคำแนะนำการใช้งานและการทำความสะอาด
2. ชาร์จแบตเตอรี่ให้ผลิตภัณฑ์โดยใช้อะแดปเตอร์ Tineco แรงดันไฟฟ้าอินพุท: AC 100-240V แรงดันไฟฟ้าสูงและต่ำอาจทำให้อะแดปเตอร์ อุปกรณ์เสียหาย หรือแม้แต่เป็นอันตรายต่อผู้ใช้
3. ใช้ความระมัดระวังเป็นพิเศษเมื่อกำหนดทำความสะอาดบนบันได
4. ตรวจสอบว่าปุ่มสวิตช์อยู่ในตำแหน่ง OFF ก่อนหยิบ หรือเคลื่อนย้ายอุปกรณ์ อย่าวางอุปกรณ์นอนราบกับพื้นหรือพียงผนังเพื่อป้องกันไม่ให้น้ำสกปรกเข้าไปในมอเตอร์
5. โปรดวางอุปกรณ์ไว้บนฐานจัดเก็บ เพื่อหลีกเลี่ยงการสะดุดโดยไม่ตั้งใจ
6. ติดตั้งถังเก็บน้ำสกปรกและถังเก็บน้ำสะอาดอย่างถูกต้องก่อนใช้งาน
7. อย่าให้อุปกรณ์หรือเครื่องชาร์จเปียกน้ำ เพื่อหลีกเลี่ยงความเสี่ยงของไฟไหม้ หรือได้รับบาดเจ็บโดยไฟฟ้าลัดวงจร

# ข้อมูลจำเพาะ

ผลิตภัณฑ์	iFLOOR 5 ซีรีส์
อินพุท AC	100-240V~
แรงดันไฟฟ้า	21.6V== 4000mAh ลิเทียมไอออน
กำลังไฟ	190W
เวลาการใช้งาน	ECO: ประมาณ 35 นาที MAX: ประมาณ 23 นาที
เวลาการชาร์จ	4-5 ชม.
อัตราการไหลของน้ำ	30~100 มล./นาที
ความจุถังเก็บน้ำสะอาด (CWT)	ประมาณ 0.8 ลิตร
ความจุถังเก็บน้ำสกปรก (DWT)	ประมาณ 0.7 ลิตร
กันน้ำ	IPX4

## การกำจัดขยะ

- แบตเตอรี่มีวัสดุที่อันตรายต่อสภาพแวดล้อมและต้องนำออกจากอุปกรณ์ก่อนที่จะแยกกำจัด
- ขณะให้นำแบตเตอรี่ออก ต้องปิดเครื่องอุปกรณ์ก่อน
- กำจัดแบตเตอรี่ เครื่องชาร์จ อุปกรณ์เสริม และบรรจุภัณฑ์โดยผ่านการรีไซเคิลที่เป็นมิตรกับสิ่งแวดล้อม อย่าทิ้งลงในกองไฟ น้ำ หรือดิน อย่างทิ้งแบตเตอรี่หรือเครื่องชาร์จรวมกับขยะในครัวเรือน 
- ถ้าของเหลวจากแบตเตอรี่สัมผัสผิวหนังหรือเสื้อผ้า ให้ล้างออกด้วยน้ำสะอาดทันทีเพื่อหลีกเลี่ยงการระคายเคืองผิวและไปพบแพทย์

# ภาพรวม

TH

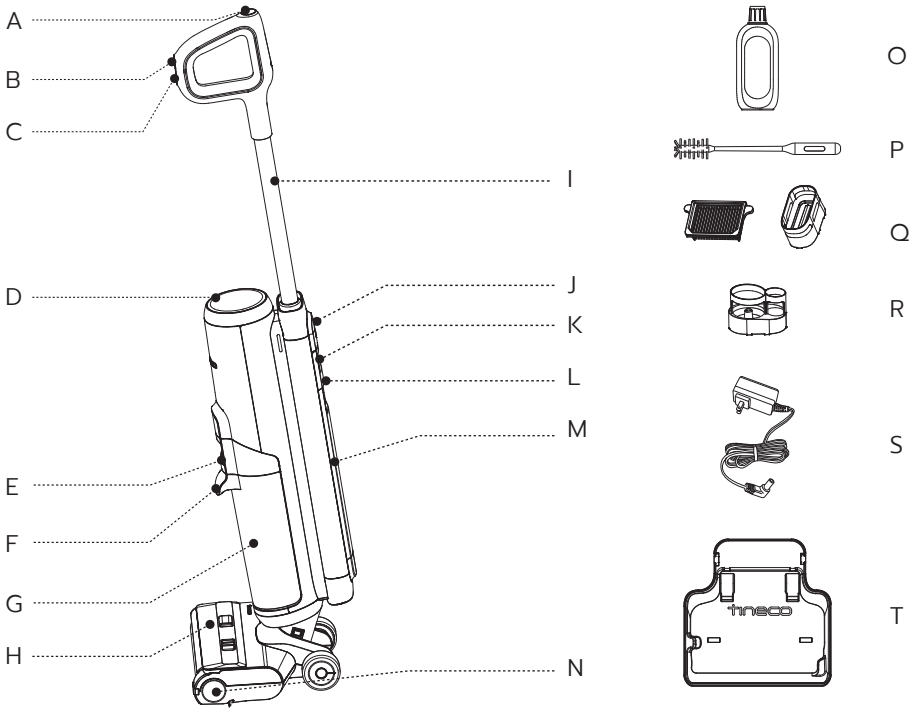

- A. ปุ่มการทำความสะอาดในตัว
- B. สวิตช์โหมด
- C. เปิด/ปิดเครื่อง
- D. จอแสดงผลดิจิทัล
- E. ตัวปลดล็อกถังเก็บน้ำสกปรก
- F. มือจับถังเก็บน้ำสกปรก
- G. ถังเก็บน้ำสกปรก (DWT)
- H. ฝาครอบลูกกลิ้งแปรง
- I. ท่อ
- J. ปุ่มปลดด้ามจับ
- K. ตัวปลดล็อกถังเก็บน้ำสะอาด

- L. มือจับถังเก็บน้ำสะอาด
- M. ถังเก็บน้ำสะอาด (CWT)
- N. ลูกกลิ้งแปรง
- O. น้ำยาขัดลื่นและน้ำยาทำความสะอาด
- P. เครื่องมือทำความสะอาด
- Q. ตัวรองแบบแห้งและที่รองยึด
- R. ตัวรองยึดอุปกรณ์เสริม
- S. อะแดปเตอร์
- T. ถาดจัดเก็บ

## จอแสดงผลดิจิทัล

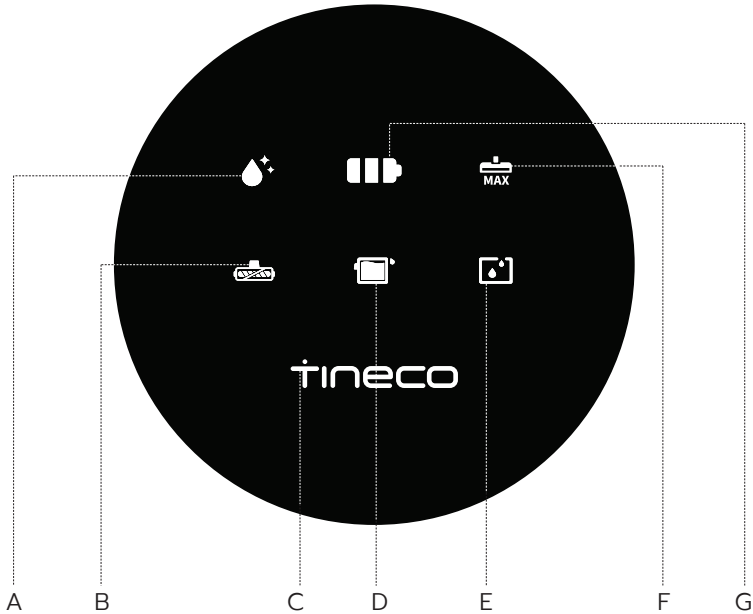

- A. ไอคอนการทำความสะอาดในตัว
- B. โพรเบุสสถานะลูกกลิ้งแปรงถูถูกพันด้วยขนหรือเส้นใย
- C. โลโก้ Tineco
- D. ถังเก็บน้ำสกปรก (DWT) เต็ม
- E. ถังเก็บน้ำสะอาด (CWT) ว่างเปล่า
- F. ตัวบ่งชี้กำลังดูดสูงสุด
- G. ตัวระบุสถานะระดับแบตเตอรี่

# อุปกรณ์เสริม

## หมายเหตุ:

อุปกรณ์เสริมอาจแตกต่างกันไปในแต่ละตลาด ถ้าคุณต้องการดูอุปกรณ์เสริมเพิ่มเติม โปรดไปที่ [www.tineco.com](http://www.tineco.com) หรือ [store.tineco.com](http://store.tineco.com)

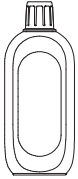

## น้ำยาขจัดกลิ่นและน้ำยาทำความสะอาด

ขจัดสิ่งสกปรก รอยเปื้อน ไขมัน และคราบติดแน่นออกจากพื้นผิวแข็งส่วนใหญ่ เช่น กระเบื้องปูพื้น หินอ่อน พื้นไม้ที่ซึมรอยต่อ เป็นต้น ใช้น้ำยาทำความสะอาดของ Tineco ในอุปกรณ์ของคุณเสมอ เติมน้ำยาทำความสะอาดหนึ่งฟาวด์ลงในถังเก็บน้ำสะอาดที่เติมน้ำเต็มแล้ว



## ลูกกลิ้งแปรง

หัวลูกกลิ้งอ่อนนุ่มพร้อมขนแปรงสามารถใช้เพื่อดูดและทำความสะอาดพร้อมกันได้ ซึ่งสามารถทำความสะอาดได้ง่ายด้วยฟังก์ชันการทำความสะอาดในตัว

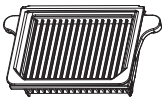

## ตัวกรองแบบแห้ง

ตัวกรองแบบแห้งและตาข่ายตัวกรองสามารถบล็อกอนุภาคและเศษสิ่งสกปรกขนาดใหญ่ได้ ทำให้อุปกรณ์มีความทนทาน

\* โปรดติดตั้งตัวกรองแบบแห้งก่อนใช้งาน ไม่เช่นนั้นอาจทำให้แรงดูดน้อย



## เครื่องมือทำความสะอาด

แปรงแบบเต็มเพื่อทำความสะอาดถังเก็บน้ำสกปรก (DWT) ช่องใส่แปรงและช่องเปิด

นอกจากนี้เครื่อยังมีส่วนปลายพร้อมขนแปรงเพื่อขจัดสิ่งสกปรกและโคลนบนลูกกลิ้งและถังเก็บน้ำสกปรก (DWT) ได้อีกด้วย

# การประกอบ

## วิธีการประกอบ/ถอดแยก

### หมายเหตุ:

สำหรับการประกอบถังเก็บน้ำและแปรง โปรดดูที่หัวข้อ “การใช้งาน” และ “การบำรุงรักษา”



สำหรับการประกอบมือจับ ให้เสียบมือจับลงในอุปกรณ์จนกระทั่งคุณได้ยินเสียง “คลิก”

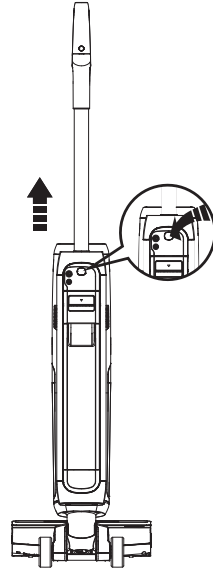

หากจำเป็นต้องถอดด้ามจับ ให้กดปุ่มปลดที่ด้านหลังเครื่องค้างไว้ จากนั้นดึงด้ามจับขึ้น

# การทำงาน

## การเตรียมความพร้อมสำหรับใช้งาน

ก่อนใช้งานครั้งแรก โปรดชาร์จแบตเตอรี่ให้ผลิตภัณฑ์เป็นเวลา 4-5 ชั่วโมง (ดูรายละเอียดที่ "คำแนะนำการชาร์จแบตเตอรี่")

\* ตามผลลัพธ์จากการทดสอบของห้องทดลอง Tineco อุณหภูมิห้องทดลอง 4°C ~ 40°C

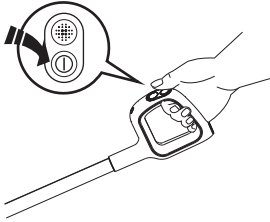

กดปุ่ม ① แล้วอุปกรณ์จะเริ่มทำงานในโหมด ECO ตามค่าเริ่มต้น กดปุ่มนั้นอีกครั้งจะปิดอุปกรณ์ สลับระหว่างโหมด ECO และ MAX โดยการกดปุ่ม  ในโหมด MAX อุปกรณ์จะใช้กำลังดูดสูงสุดและจะพ่นน้ำ/น้ำยาในระดับสูงสุดเพื่อการทำความสะอาดที่ล้ำลึก



หยุดทำงาน

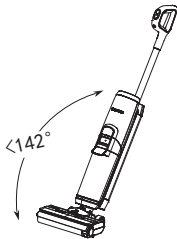

เริ่มอีกครั้ง

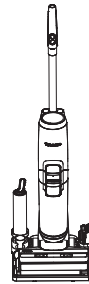

อุปกรณ์จะหยุดทำงานเมื่อวางในแนวตั้งขึ้นและเริ่มการทำงานอีกครั้งเมื่อคุณเอียงอุปกรณ์ลง

\* อย่าเอียงอุปกรณ์มากกว่า  $142^\circ$  เพื่อป้องกันไม่ให้น้ำรั่วออกมา

วางอุปกรณ์บนถาดจัดเก็บในแนวตั้งจากใช้งานเพื่อชาร์จแบตเตอรี่และจัดเก็บ

### หมายเหตุ:

- อย่าดูดของเหลวที่มีฟอง
- เพื่อดูดน้ำที่ตกค้างบนพื้นผิว อุปกรณ์จะทำงานต่อไปเป็นเวลา 3 วินาทีหลังจากปิดเครื่อง

## การเติมน้ำในถังเก็บน้ำสะอาด



กดปุ่มปลดล็อกถังเก็บน้ำสะอาดเพื่อถอดออกมาจากอุปกรณ์

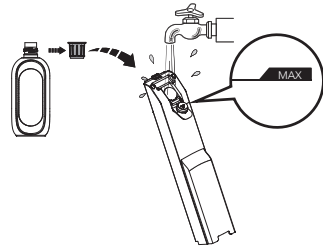

เปิดฝापิดของถังเก็บน้ำ เติมน้ำประปาลงไปให้ถึงขีด Max เมื่อจำเป็นต้องทำความสะอาดแบบประสิทธิภาพสูง ให้เติมน้ำยาทำความสะอาดหนึ่งฝาขวดลงในถังเก็บน้ำสะอาด (CWT) แล้วปิดฝापิดให้สนิท

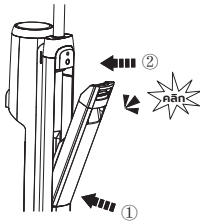

วางถังน้ำเอนไปข้างหลังของอุปกรณ์ คุณจะได้ยินเสียง "คลิก" หากลงตำแหน่งถูกต้อง

### หมายเหตุ:

ใช้เฉพาะน้ำที่อุณหภูมิต่ำกว่า 60°C เท่านั้น  
อย่าใช้น้ำร้อน

## คำแนะนำการชาร์จ

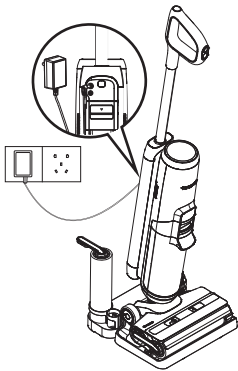

โปรดชาร์จอุปกรณ์เมื่อแบตเตอรี่มีระดับต่ำ

1. เมื่อต้องการชาร์จแบตเตอรี่ให้อุปกรณ์ ให้เชื่อมต่อสายชาร์จภายนอกเข้ากับอุปกรณ์แล้วเสียบปลั๊กไฟเข้ากับเต้าเสียบไฟฟ้าที่ผนัง
2. โปรดวางอุปกรณ์ไว้บนที่จัดเก็บใกล้ผู้ผนังห้องระหว่างการชาร์จเพื่อหลีกเลี่ยงการสะดุดโดยไม่ได้ตั้งใจ

### หมายเหตุ:

- ระบบระบายความร้อนถูกเปิดใช้งานเพื่อปรับปรุงประสิทธิภาพการชาร์จแบตเตอรี่โดยมีเสียงดังเล็กน้อย
- ในระหว่างชาร์จ การกดปุ่ม  ค้างไว้ 10 วินาทีจะเปิด/ปิดระบบระบายความร้อน

### คำเตือน:

- ชาร์จแบตเตอรี่ให้ผลิตภัณฑ์โดยใช้อะแดปเตอร์ที่ให้มาโดย Tineco เท่านั้น
- หากไม่ได้ใช้งานอุปกรณ์เป็นเวลานาน จะต้องชาร์จแบตเตอรี่ให้อุปกรณ์ทุก 3 เดือนเพื่อได้ประสิทธิภาพที่ดีที่สุดของอุปกรณ์ การชาร์จแบตเตอรี่ร้อนเต็มอาจใช้เวลา 4-5 ชั่วโมง
- จัดเก็บในที่ร่มในสถานที่แห้ง อย่าให้เครื่องถูกแสงแดดหรือความชื้นที่อุณหภูมิการแข็งตัว ช่วงอุณหภูมิที่แนะนำ: 4°C ~ 40°C

## เวลาการทำงาน

- เมื่ออยู่ในโหมด ECO เวลาการทำงานจะอยู่ที่ประมาณ 35 นาที เมื่อใช้งานในโหมด MAX เวลาการทำงานจะอยู่ที่ประมาณ 23 นาที
- ข้อมูลเวลาการทำงานโดยประมาณได้มาจากห้องทดลองของ Tineco

## เวลาการชาร์จ

- การชาร์จเต็มหนึ่งครั้งใช้เวลาประมาณ 4-5 ชั่วโมง
- ข้อมูลที่ประมาณได้มาจากห้องทดลองของ Tineco โดยการทดสอบที่อุณหภูมิแวดล้อมระหว่าง 4°C ถึง 40°C

## ไฟตัวบ่งชี้

กำลังใช้งาน



กำลังสูงสุด



กำลังปานกลาง



กำลังต่ำ



1. ไม่มีไฟจ่ายเข้า
2. แบตเตอรี่ทำงานผิดปกติ
3. มอเตอร์ทำงานผิดปกติ



โพรบอุณหภูมิ: ถังเก็บน้ำสะอาด (CWT) ว่างเปล่า



โพรบอุณหภูมิ: ถังเก็บน้ำสกปรก (DWT) เต็มหรือช่องกักเก็บอุดตัน



โพรบอุณหภูมิ: ลูกกลิ้งแปรงอุดตัน



โพรเซสสถานะติดกะพริบ: อุปกรณ์จำเป็นต้องทำความสะอาดในตัว



ไอคอนการทำความสะอาดในตัวติดสว่างขึ้น โพรเซสสถานะระดับแบตเตอรี่ติดกะพริบ: พลังงานต่ำ ต้องชาร์จก่อน

## ระหว่างการชาร์จ



ภายใน 5 นาที: ไฟแสดงสถานะติดกะพริบต่อเนื่อง: กำลังชาร์จ  
หลังจาก 5 นาที: โหมดสลีป ไฟแสดงสถานะดับ: กำลังชาร์จ

## ชาร์จเต็ม



ใน 5 นาที: โพรเซสสถานะระดับแบตเตอรี่จะติดสว่าง  
หลังจาก 5 นาที: โพรเซสสถานะทั้งหมดจะดับ

# การบำรุงรักษา

## หมายเหตุ:

- เพื่อให้ได้รับประสิทธิภาพที่ดีที่สุดและป้องกันกลิ่นไม่พึงประสงค์ ให้ **ทำความสะอาด** และ **ทำให้แห้ง** สำหรับถังเก็บน้ำสะอาด (DWT) ตัวกรอง ลูกกลิ้งแปรง ฝาครอบลูกกลิ้งแปรง **อย่างหมดจด** หลังการใช้งานทุกครั้ง
- โปรดตรวจสอบให้แน่ใจว่าชิ้นส่วนทุกชิ้นถูกติดตั้งอย่างถูกต้อง มิฉะนั้นอุปกรณ์อาจไม่ทำงานอย่างถูกต้อง
- หลังจากการบำรุงรักษา ให้วางอุปกรณ์บนที่จัดเก็บในแนวตั้ง อย่าให้อุปกรณ์สัมผัสแสงแดดโดยตรง และจัดเก็บไว้ในร่มในที่แห้ง

## ตัวเครื่องหลัก

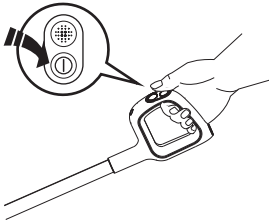

เพื่อลดความเสี่ยงของการบาดเจ็บ ให้ปิดสวิตช์ก่อนทำการบำรุงรักษาทุกครั้ง

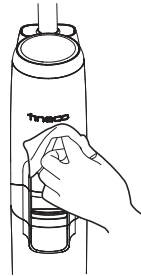

ใช้ผ้าชุบน้ำทำความสะอาดที่มีฤทธิ์เป็นกลางเพื่อทำความสะอาดพื้นผิวอุปกรณ์ ผ้าจะต้องแห้งเพื่อป้องกันไม่ให้มีน้ำเข้าไปในอุปกรณ์

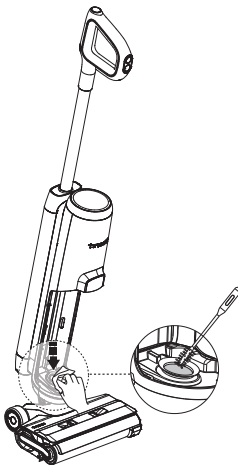

ถอดถังเก็บน้ำสกปรกออก ทำความสะอาดช่องทางน้ำสกปรกด้วยผ้าชุบน้ำบิดหมาดหรือเครื่องมือทำความสะอาดเพื่อป้องกันการอุดตัน

## ถังเก็บน้ำสกปรก

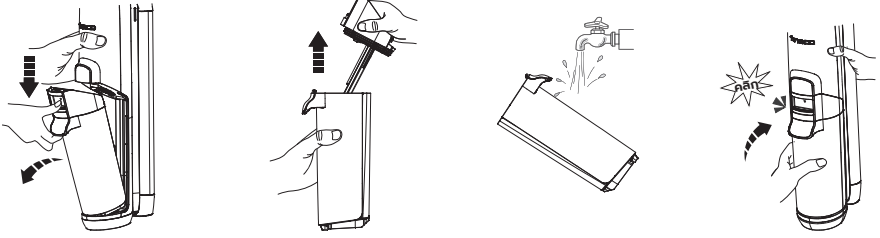

- เมื่อน้ำสกปรกถึงขีด Max อุปกรณ์จะหยุดทำงานและแสดงตัวแจ้งเตือนบนจอแสดง
- ดึงฝาปิดของถังขึ้นเพื่อเทน้ำในถังเก็บน้ำสกปรก (DWT) ออกให้หมด ใช้เครื่องมือทำความสะอาดเพื่อจัดเศษสิ่งสกปรกกองเหลือ ล้างภายในถังเก็บน้ำสกปรก (DWT) และใส่กลับเข้าไปในอุปกรณ์

## ฝาปิดถังเก็บน้ำสกปรก

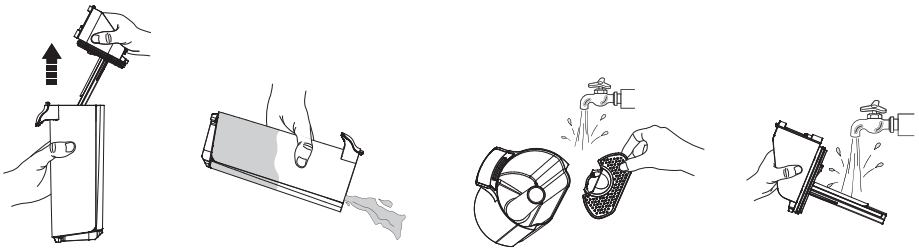

ถ้าฝาปิดถังเก็บน้ำสกปรกและตัวกรองด้านในอุดตัน ให้เอาฝาปิดและตัวกรองออก จากนั้นล้างชิ้นส่วนผ่านน้ำ

## ตัวกรองแบบแห้ง



จับยึดบริเวณส่วนเข้าในแต่ละด้านของตัวกรองแบบแห้งแล้วดึงขึ้นบน ล้างภายใต้ น้ำไหลต่อเนื่องและจะต้องปล่อยให้แห้งสนิทก่อนประกอบใหม่เข้ากับฝาปิดของถังเก็บน้ำสกปรก (DWT).

## การทำความสะอาดในตัวสำหรับลูกกลิ้งแปรง

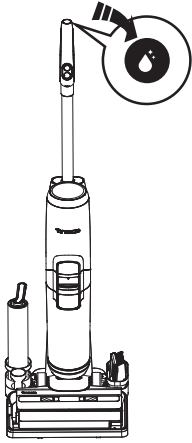

1. วางอุปกรณ์บนตาชั่งจัดเก็บแล้วเสียบปลั๊ก กดปุ่มทำความสะอาดในตัวและเริ่มกระบวนการ
2. เมื่อเสร็จสิ้น อุปกรณ์จะเริ่มการชาร์จ ทำความสะอาดถึงเก็บน้ำสกปรกหลังจากการทำความสะอาดเสร็จสิ้น

### หมายเหตุ:

- ตรวจสอบว่าได้เสียบปลั๊กไฟของอุปกรณ์แล้วและแบตเตอรี่มีพลังงานเพียงพอ
- ก่อนวงจรการทำความสะอาดในตัว โปรดทำความสะอาดถังเก็บน้ำสกปรก (DWT) และตรวจให้แน่ใจว่าระดับน้ำในถังเก็บน้ำสะอาด (CWT) มากกว่า 40%

## ฝาครอบลูกกลิ้งแปรง

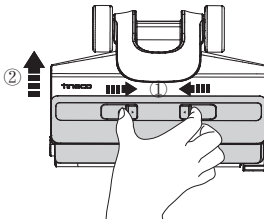

จับยึดที่สลักล็อกบนฝาครอบและดึงขึ้นเพื่อเอาออก

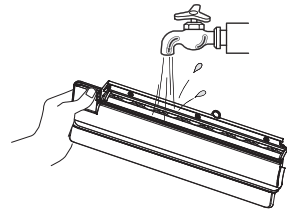

ล้างด้วยน้ำสะอาด

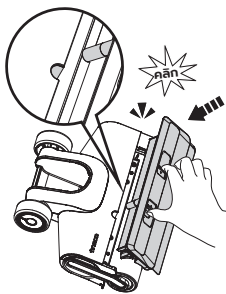

ในการเปลี่ยน ให้ล็อกฝาครอบแปรงเข้าตำแหน่งทุกครั้ง เพื่อป้องกันการรั่วไหล

# ลูกกลิ้งแปรง

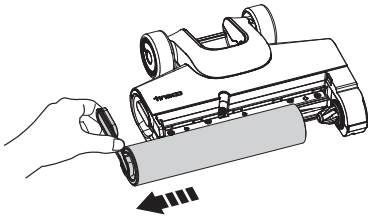

ถอดลูกกลิ้งแปรงโดยจับยึดที่แท็บของลูกกลิ้งแปรง แล้วดึงออก

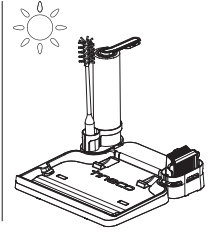
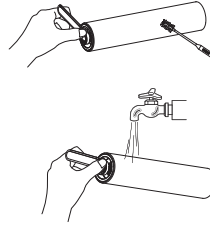

ใช้เครื่องมือทำความสะอาด ขจัดเส้นผมและเศษสิ่งสกปรกที่ติดอยู่รอบๆ ลูกกลิ้งแล้วล้างด้วยน้ำสะอาด ใส่ลูกกลิ้งแปรงกลับเข้าไปในตัววางอุปกรณ์เสริม และปล่อยให้แห้งสนิทก่อนติดตั้งกลับเข้าไป

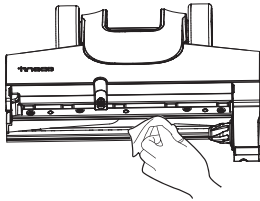

ขจัดเส้นผมและเศษสิ่งสกปรกออกจากช่องลูกกลิ้งแปรงและช่องเปิดโดยใช้กระดาษทิชชูหรือผ้าชุบน้ำบิดหมาด

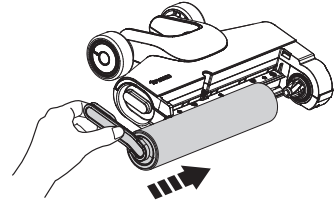

ใส่ลูกกลิ้งแปรงกลับเข้าไปโดยการใส่ปลายของลูกกลิ้งแปรงลงไปทางด้านขวาของตัวยึด จากนั้นล็อกแท็บลูกกลิ้งเข้ากับเข็มขัดแม่เหล็กทางด้านซ้ายเพื่อล็อกเข้าตำแหน่ง

## หมายเหตุ:

- เพื่อรักษาประสิทธิภาพสูงสุด ให้เปลี่ยนลูกกลิ้งแปรงทุกๆ 6 เดือน

สแกนรหัส QR ด้านล่างเพื่อดูวิดีโอการดูแลรักษาผลิตภัณฑ์



# การแก้ไขปัญหา

TH

ปัญหา	สาเหตุที่เป็นไปได้	วิธีการแก้ปัญหา
อุปกรณ์ไม่เปิดเครื่อง	การป้องกันอัตโนมัติไม่ให้อุณหภูมิสูงเกินไป	เริ่มต้นใหม่หลังการระบายความร้อน
กำลังดูดอ่อน	ไม่ได้ติดตั้งตัวกรองแบบแห้งหรือตัวกรองสกปรก	ติดตั้งตัวกรองแบบแห้งหรือทำความสะอาดแล้วทิ้งไว้ให้แห้งสนิท
ไพรະบυσถานะลูกกลิ้งแปรงมีชนพื้นกันติดกะพริบ 	ลูกกลิ้งแปรงอุดตัน	นำสิ่งอุดตันออก
ตัวระบุสถานะถึงเก็บน้ำสะอาด (CWT) ว่างติดกะพริบ 	ถึงเก็บน้ำสะอาด (CWT) ว่างเปล่า	เติมน้ำยาในถังเก็บน้ำสะอาด (CWT)
ตัวระบุสถานะถึงเก็บน้ำสกปรก (DWT) เต็มติดกะพริบ 	น้ำสกปรกในถังเก็บน้ำสกปรก (DWT) ถึงขีดสูงสุดแล้ว	เทน้ำสกปรกออก จากนั้นใส่ถังเก็บน้ำสกปรก (DWT) กลับเข้าไป
ตัวระบุสถานะทั้งหมดดับในระหว่างทำงาน 	<ol style="list-style-type: none"> <li>ไม่มีไฟจ่ายเข้า</li> <li>แบตเตอรี่ทำงานผิดปกติ</li> <li>มอเตอร์ทำงานผิดปกติ</li> </ol>	<ol style="list-style-type: none"> <li>ชาร์จแบตเตอรี่ให้ผลิตภัณฑ์</li> <li>ปล่อยให้อุปกรณ์เย็นตัวแล้วเริ่มต้นใหม่</li> </ol>
ไอคอนการทำความสะอาดในตัวกะพริบ 	ลูกกลิ้งแปรงสกปรก	เริ่มการทำความสะอาดในตัว
ไอคอนการทำความสะอาดในตัวติดสว่าง ไพรະบυσถานะระดับแบตเตอรี่ติดกะพริบ 	กำลังต่ำ	เริ่มการทำความสะอาดในตัวหลังการชาร์จ

## หมายเหตุ:

ถ้าใช้ขั้นตอนการแก้ไขปัญหาข้างต้นแล้วยังไม่สามารถแก้ไขปัญหาได้ โปรดเยี่ยมชมเว็บไซต์ของเราที่ [www.tineco.com](http://www.tineco.com) เพื่อขอรับการสนับสนุนเพิ่มเติม

# การรับประกัน

## การรับประกันแบบจำกัด 2 ปี

- มีผลใช้กับการซื้อจากร้านขายที่ได้รับอนุญาตของ Tineco เท่านั้น
- ขึ้นอยู่กับการปฏิบัติตามข้อกำหนดที่ระบุไว้ในคู่มือการใช้งานนี้ และขึ้นอยู่กับเงื่อนไขเพิ่มเติมที่ให้ไว้ด้านล่าง
- การรับประกันนี้ครอบคลุมโดยและถือว่าอยู่ภายใต้กฎหมายของประเทศที่คุณซื้อผลิตภัณฑ์นี้ เรามอบการรับประกัน 2 ปีหรือระยะเวลาประกันตามที่กฎหมายท้องถิ่นที่เกี่ยวข้องกำหนดไว้ แล้วแต่ว่าระยะเวลาใดนานกว่า

## คุ้มครองอะไรบ้าง?

- เครื่องใช้ Tineco ของคุณมีการรับประกัน 2 ปี สำหรับข้อบกพร่องใหม่ในวัสดุและฝีมือการผลิต เมื่อนำมาใช้เพื่อวัตถุประสงค์สำหรับครัวเรือนส่วนบุคคลตามคู่มือการใช้งานของ Tineco อุปกรณ์เสริมชนิดขับเคลื่อนด้วยมอเตอร์และแบตเตอรี่ที่ซื้อแยกต่างหากได้รับการรับประกัน 1 ปี
- การรับประกันนี้ให้บริการแรงงานและชิ้นส่วนทั้งหมดที่จำเป็นโดยไม่คิดค่าบริการเพิ่มเติมในเพื่อให้คุณมั่นใจว่าเครื่องของคุณจะทำงานได้อย่างเหมาะสมระหว่างระยะเวลาประกัน
- การรับประกันนี้จะมีผลใช้ได้เฉพาะเมื่อใช้งานเครื่องในประเทศที่ขายเครื่องนั้น

## ไม่คุ้มครองอะไรบ้าง?

Tineco จะไม่รับผิดชอบสำหรับค่าใช้จ่าย ความเสียหายหรือการซ่อมแซมที่เกิดขึ้นจากสาเหตุต่อไปนี้

- เครื่องใช้ที่ซื้อจากตัวแทนจำหน่ายที่ไม่ได้รับอนุญาต
- การใช้งานหรือการจัดการอย่างไม่ระมัดระวัง ใช้ไม่ถูกต้อง ใช้ในทางที่ผิด และ/หรือขาดการบำรุงรักษา หรือใช้งานโดยไม่สอดคล้องกับคู่มือการใช้งานของ Tineco
- การใช้เครื่องใช้ที่นอกเหนือจากวัตถุประสงค์ในครัวเรือนทั่วไป เช่น เพื่อการค้าหรือให้เช่า
- การใช้ชิ้นส่วนที่ไม่สอดคล้องกับคู่มือการใช้งาน Tineco
- การใช้ชิ้นส่วนหรืออุปกรณ์เสริมที่นอกเหนือไปจากที่ผลิตหรือนำโดย Tineco
- บัญชีภายนอกที่ไม่เกี่ยวข้องกับคุณภาพของผลิตภัณฑ์และการใช้งาน เช่น สภาพอากาศ การดัดแปลงแก้ไข อุบัติเหตุ ไฟฟ้าดับ ไทฟรอน หรือภัยธรรมชาติ
- การซ่อมหรือปรับแต่งที่กระทำโดยบุคคลหรือตัวแทนที่ไม่ได้รับอนุญาต
- การไม่สามารถจัดสิ่งที่อุดตันและวัสดุอันตรายอื่นๆ ออกจากเครื่อง
- การสึกหรอปกติ รวมถึงการสึกหรอของชิ้นส่วน เช่น ถัง สายรัด ตัวกรอง HEPA แท่งแปรงและสายไฟ (หรือมีการตรวจพบความเสียหายหรือการกระทำที่ผิดจากภายนอก) ความเสียหายของพรมหรือพื้นเนื่องจากการไม่ปฏิบัติตามคำแนะนำของผู้ผลิตหรือการไม่ได้ปิดแท่งแปรงเมื่อจำเป็น
- การลดระยะเวลาการคายประจุของแบตเตอรี่เนื่องจากการใช้งานหรืออายุแบตเตอรี่

## ข้อจำกัดการรับประกัน

- การรับประกันโดยนัยใดๆ ที่เกี่ยวข้องกับเครื่องของคุณ รวมถึงแต่ไม่จำกัดเพียงการรับประกันการใช้ประโยชน์เชิงพาณิชย์หรือการรับประกันในความเหมาะสมกับวัตถุประสงค์เฉพาะ จะถูกจำกัดไว้เฉพาะในช่วงระยะเวลาประกัน
- ความคุ้มครองของการรับประกันใช้กับเจ้าของดั้งเดิมและแบตเตอรี่ดั้งเดิมเท่านั้นและไม่สามารถโอนสิทธิ์ได้
- การรับประกันที่จำกัดให้สิทธิตามกฎหมายเฉพาะกับคุณ คุณอาจจะมีสิทธิ์อื่นๆ ที่แตกต่างกันไปตามภูมิภาค
- การรับประกันของผู้ผลิตจะไม่สามารถใช้ได้ในทุกกรณี ขึ้นกับปัจจัยต่างๆ เช่น การใช้งานผลิตภัณฑ์ที่ สถานที่ที่มีการซื้อผลิตภัณฑ์นี้ หรือบุคคลที่คุณซื้อผลิตภัณฑ์นี้ด้วย โปรดตรวจสอบการรับประกันอย่างละเอียด และติดต่อผู้ผลิตหากคุณมีคำถามใดๆ

## บริการรับประกัน

**การลงทะเบียน:** เราขอแนะนำว่าหลังจากคุณซื้อผลิตภัณฑ์ โปรดลงทะเบียนอุปกรณ์ของคุณโดยเข้าสู่ระบบในเว็บไซต์ที่เป็นทางการของเรา ([www.tineco.com](http://www.tineco.com)) หรือสแกนรหัส QR (ดูที่ด้านขวา) เพื่อรับสิทธิประโยชน์ที่พิเศษเฉพาะเพิ่มเติมของเรา หากต้องการลงทะเบียน โปรดป้อนหมายเลขซีเรียลที่สมบูรณ์ (ถอดดั่งเก็บน้ำสะอาดออกและดูหมายเลขซีเรียลที่ด้านหลังของอุปกรณ์) การไม่ได้ลงทะเบียนผลิตภัณฑ์ของคุณไม่ได้ทำให้สิทธิการรับประกันของคุณน้อยลง

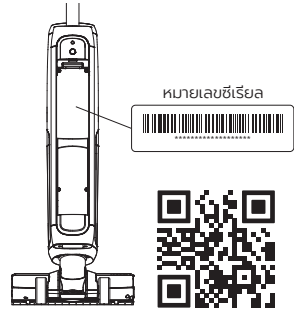

**วิธีการยื่นขอใช้สิทธิ์:** โปรดเก็บรักษาหลักฐานของการซื้อ หากต้องการยื่นขอใช้สิทธิ์ภายใต้การรับประกันแบบจำกัดของเรา คุณจำเป็นต้องให้หมายเลขซีเรียลและใบเสร็จการซื้อดั้งเดิมของคุณที่ระบุวันที่ซื้อและหมายเลขคำสั่งซื้อ

งานทั้งหมดจะได้รับการดำเนินการโดย Tineco หรือตัวแทนที่ได้รับการอนุญาต ส่วนส่วนเสียที่ถูกเปลี่ยนจะกลายเป็นทรัพย์สินของ Tineco การบริการภายใต้การรับประกันนี้จะไม่เป็นการเพิ่มระยะเวลาของการรับประกันนี้

เยี่ยมชมเว็บไซต์ของ Tineco  
[www.tineco.com](http://www.tineco.com)  
เพื่อติดต่อฝ่ายบริการลูกค้าโดยผู้เชี่ยวชาญ

# 目錄

重要安全說明 .....	64
商品規格 .....	66
概述 .....	67
配件 .....	69
組裝 .....	70
操作 .....	71
維護 .....	75
故障處理 .....	79
維修保固 .....	80

# 重要安全說明

## 請您妥善保存說明書 僅適合家庭內部使用。

使用本設備時，應始終遵循基本的預防措施，包括以下內容：

在使用此設備前請閱讀所有說明書的內容。如不遵守警告和說明可能會導致觸電、火災和嚴重傷害。

### 警告 – 以降低火災、觸電或受傷的風險：

1. 兒童以及身體、感官或精神能力較低或缺乏經驗和知識的人士，如獲得有關安全使用設備的監督或指導，並瞭解相關危害，均可使用本設備。兒童請勿將該設備當成玩具。兒童不得在無人監督的情況下進行設備清潔和用戶維護。
2. 除非有人監督或指導，否則身體、感官或精神能力減退或缺乏經驗和知識的人（包括兒童）不得使用本設備。
3. 僅適合在室內、無地毯的地面上使用本設備，如乙烯、瓷磚、密封木材等。注意不要碾過零碎的物體或地毯的邊緣。滾刷中斷運行可能會導致皮帶過早損壞。
4. 本設備不允許被用作兒童的玩具。當在兒童、寵物或植物附近使用本設備時，需要密切注意。
5. 僅按本手冊中所述使用。僅適合使用製造商推薦的配件。
6. 請勿與損壞的電源線或插頭一起使用。如果設備掉落、損壞、留在室外、掉入水中或無法正常工作，請將其送回服務中心。
7. 請勿用濕手觸摸電源供應器，包括電源供應器插頭及充電線。
8. 請勿將任何物體放入設備開口。請勿在任何開口阻塞的情況下使用；確保沒有灰塵、棉絮、頭髮和任何可能阻礙氣流的東西。
9. 確保頭髮，寬鬆的衣物，手指和身體的所有部位遠離設備開口和活動部件。
10. 在樓梯上使用本設備進行清潔時要格外小心。
11. 請勿使用本設備清潔易燃或可燃液體，如汽油，或在可能存放易燃或可燃液體的地方使用。
12. 請勿使用本設備清潔燃燒或冒煙的東西，如香煙、火柴或灰燼。
13. 請勿在無過濾器的情況下使用本設備。
14. 為防止意外啟動本設備。在拾取或搬運電器之前，確保開關處於關閉狀態。為防止意外發生，請勿將手指放在開關上或攜帶開關處於未關閉狀態的電器。
15. 在任何調整、更換附件或存放電器之前，請務必電器電源處於關閉狀態。這種預防性安全措施能降低意外啟動設備的風險。
16. 僅可使用添可指定的電源供應器充電。適用於不同電池組之間混合使用時可能會產生火災風險。
17. 僅可使用配有特別指定電池組的添可設備。使用任何其他電池組可能會造成傷害和火災的風險。
18. 在濫用電池的情況下，液體可能會從電池中噴出；請避免接觸。如果意外接觸，用水沖洗。如果液體進入眼睛，請立即尋求醫療幫助。從電池中噴出的液體可能會導致刺激或灼傷。
19. 請勿使用損壞或改裝的電池組或電器。損壞或改裝的電池可能會產生出無法預測的後果，從而導致火災、爆炸或受傷的風險。
20. 請勿將電池組或電器暴露在火中或過高的溫度下。暴露在火中或高於 130°C 的溫度下可能會導致爆炸。

21. 請遵循所有充電說明，請勿在說明中規定的溫度範圍之外給電池組或設備充電。充電不當或溫度超出規定範圍可能會損壞電池並增加火災風險。
22. 持證維修人員僅可使用相同的替換零件進行維修。這能確保產品的安全性。
23. 本設備包含不可更換的電池。除非使用和維護說明中另有說明，否則不得改裝或試圖修理設備或電池組。
24. 在連接或斷開電動噴管前，請務必關閉本設備。
25. 請勿在室外或車內充電或存放本設備。只能在溫度高於 4°C 但低於 40°C 的乾燥室內區域對電池進行充電、存放或使用。電源供應器僅適合室內使用。
26. 請勿使用本設備撿拾超細顆粒，如石灰、水泥、鋸屑、石膏粉或灰燼。
27. 請勿使用本設備撿拾尖銳的物體，如金屬釘、玻璃片、金屬迴紋針或別針。
28. 請勿使用本設備撿拾危險材料和化學品，如溶劑、下水道清潔劑、強酸或強鹼。
29. 如果電器過熱、發出異常噪音、產生異常氣味、吸力低或漏電，請立即停止使用。
30. 關閉吸塵器並斷開電源插座，以便長期存放。
31. 每次使用後，務必清潔污水箱，以避免淺在的阻塞，阻塞可能會導致低吸力、電機過熱或縮短設備的壽命。
32. 使用後在室內乾燥的地方適當儲存。
33. 請勿將本設備放置或浸入積水中，也不要用於積水區域清潔。
34. 本手冊的所有數據和技術說明均基於添可公司或指定第三方實驗室測驗結果。本公司保留最終解釋權。
35. 在清潔或維護電器前，必須將插頭從插座中移除。
36. 如果設備壓在電源線上，可能會發生危險。
37. 當水深超過水面 5 毫米時，請勿使用本設備。
38. 請勿拉提電源線、將電源線當手柄使用、關門時夾住電源線，或者拉動靠在銳利邊緣或轉角的電源線。使用電器時請勿輾過電源線。讓電源線遠離發熱表面。
39. 請勿以拉扯方式拔下插頭。拔下插頭時請抓住插頭，不要抓住電源線。

## 使用範圍

1. 無線硬地板清潔劑適用於室內硬地板，如乙烯基、磁磚、密封木材等。在粗糙表面上使用可能無法獲得最佳性能。
2. 設備應遠離熱源，如壁爐或加熱器，以避免外殼變形。
3. 請勿用於撿拾易燃或可燃液體、超細顆粒、尖銳物體、危險物質、化學品或任何燃燒或冒煙等上述物體。

## 關於清潔液

1. 電機內倒入大量清潔液可能會對設備造成損壞。
2. 請按照「操作」部分的說明添加清潔液。我們建議使用提供的清潔液。請勿將產品與酸性、鹼性溶液或任何對環境有害的物質一起使用。
3. 請將清潔液存放在兒童接觸不到的地方。避免接觸眼睛和皮膚，否則請用清水徹底沖洗。如果刺激持續，請尋求醫療建議。如果不慎吞嚥清潔液，請及時就醫。
4. 污水和清潔液處理應符合當地環境法規。

## 關於設備

1. 請勿嘗試改裝或修理設備，除非操作和清潔說明中另有說明。
2. 僅適合使用添可電源供應器為設備充電。輸入電壓：AC 100-240V。高電壓和低電壓都會損壞電源供應器、電器，甚至對使用者造成危險。
3. 在樓梯上使用本設備進行清潔時要格外小心。
4. 再拿起或搬運設備之前，請確保電源開關處於關閉位置。請勿平放或傾斜設備，以防止髒水進入機身。
5. 為避免意外絆倒，請將設備收起放在收納盤上。
6. 使用前，請務必正確安裝污水箱和淨水箱。
7. 請勿弄濕設備或電源供應器，以免因短路而造成火災或傷害的風險。

## 商品規格

產品	iFLOOR 5 系列
輸入電壓	100-240V~
工作電壓	21.6V== 4000mAh 鋰電池
額定功率	190W
續航時間	ECO: 約為 35 分鐘 MAX: 約為 23 分鐘
充電時間	4-5 小時
水流速	30~100ml/min
淨水箱容量	0.8L
污水箱容量	0.7L
防水等級	IPX4

## 廢棄處置

- 電池含有對環境有害的材料，必須從設備中取出后才能丟棄。
- 取出電池時，必須關閉設備電源。
- 電池、充電器、配件和包裝應分類，以符合環保進行廢棄處理。請勿將其放入火裡、水裡或土裡。請勿將電池和充電器棄置到家庭垃圾裡！
- 如果電池洩漏接觸到皮膚或衣服，立即用水沖洗以避免刺激並尋求醫療幫助。

# 概述

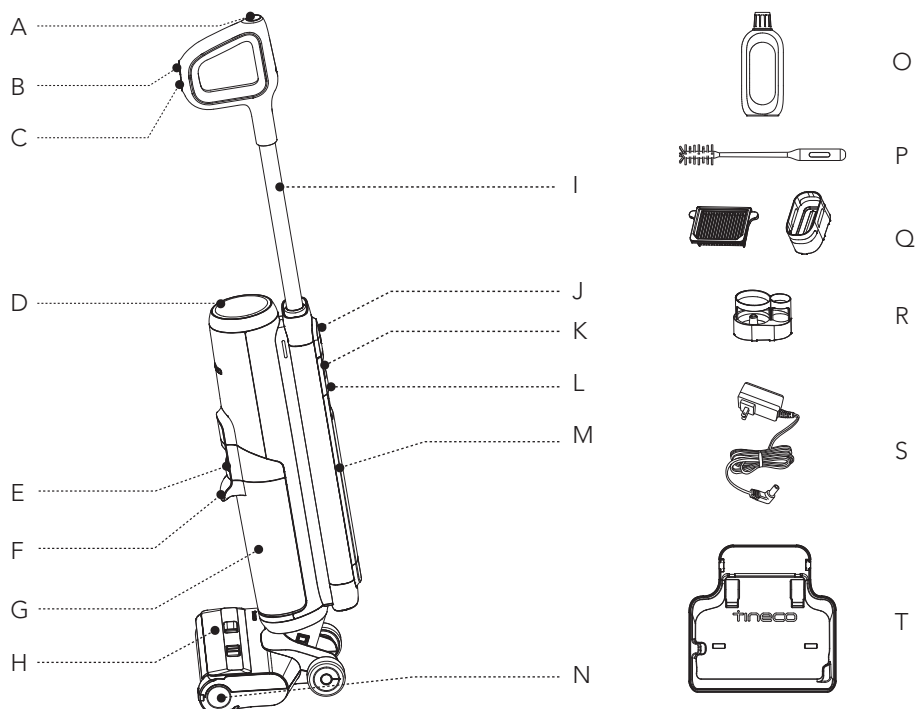

- A. 自清潔按鈕
- B. 模式切換
- C. 電源開 / 關
- D. 數位螢幕顯示
- E. 污水箱釋放
- F. 污水箱手柄
- G. 污水箱 (DWT)
- H. 滾刷蓋

- I. 手柄
- J. 手柄釋放按鈕
- K. 淨水箱釋放
- L. 淨水箱手柄
- M. 淨水箱 (CWT)
- N. 滾刷
- O. 除臭清潔液
- P. 清潔工具
- Q. 乾式過濾器、支架
- R. 配件支架
- S. 電源供應器
- T. 收納盤

## 數位螢幕顯示

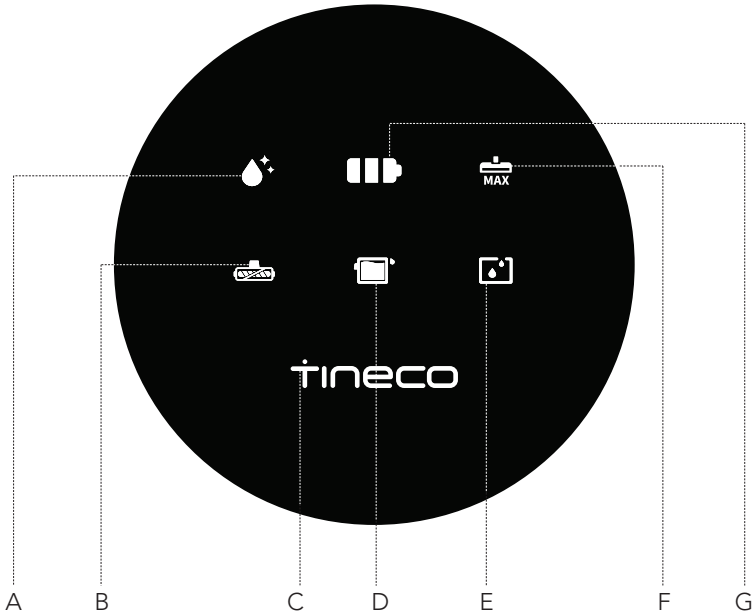

A. 自清潔圖示

B. 滾刷纏繞指示燈

C. 添可標誌

D. 污水箱已滿

E. 淨水箱為空

F. 最大功率指示燈

G. 電池量指示燈

# 配件

## 註記：

配件可能因市場而異。如果您需要更多配件，請訪問網址 [www.tineco.com](http://www.tineco.com) 或 [store.tineco.com](http://store.tineco.com)。

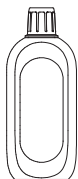

### 除臭清潔液

去除大多數硬質表面（如瓷磚、大理石、密封硬木地板）的塵土、塵垢、油垢和頑垢。

請使用添可清潔液。

每個裝滿淨水的水箱中添加一瓶蓋容液即可。



### 滾刷

軟滾刷頭帶有刷毛，可同時用於吸塵和清洗。它具有自清潔功能意喻清潔。

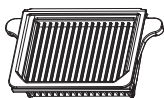

### 乾式過濾器

乾式過濾器和過濾網可以阻擋大顆粒和碎片，確保電器的耐用性。

請在使用前安裝乾式過濾器，否則可能會導致吸力變弱。



### 清潔工具

刷子用來清潔污水箱，刷腔和開口。

該工具一端為毛刷，用於清除滾刷和污水箱上的污垢和泥漿。

# 組裝

## 如何組裝 / 拆卸

### 註記：

有關水箱和刷子的組裝，請參閱「操作」和「維護」部分。



在組裝手柄時，請將其插入設備，直到聽到  
咔嗒聲。

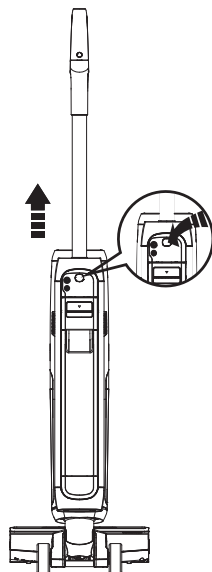

需要卸下手柄時，按住設備背側的釋放按鈕，  
然後向上拉出手柄。

# 操作

## 使用前的準備工作

第一次使用前，請充電 4-5 小時（詳見「充電說明」）。

\* 基於添可實驗室測試結果。實驗室溫度 4°C ~ 40°C。

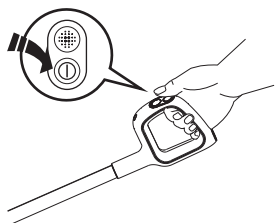

按下按鈕 ①，預設情況下，設備將以 ECO 模式啟動。再次按下該按鈕可關閉設備。按下  按鈕

切換 ECO、MAX 模式。在 MAX 模式中，設備使用最大吸力及最大噴水/清潔液量進行深度清潔。

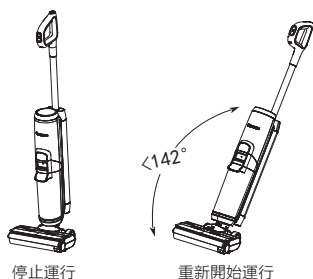

直立放置時，設備將停止工作，傾斜放置時，設備將重新開始運行。

\* 請勿傾斜超過 142°，以防止漏水。

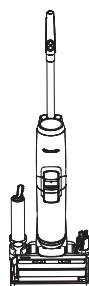

使用過後將設備充電並垂直存放在收納盤上。

### 註記：

- 請勿使用真空吸泡沫液體。
- 為吸取表面殘留的水份，設備在關閉電源後會持續運行 3 秒鐘。

## 淨水箱注入



按淨水箱釋放按鈕將其從設備中取出。

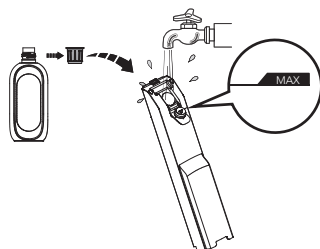

打開水箱蓋，注入自來水至最高水位線。  
當需要深度清潔時，將一個瓶蓋量的清潔液  
倒入淨水箱中，並擰緊瓶蓋。

### 註記：

只可使用低於 60°C 的水。  
請勿使用熱水。

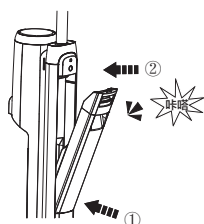

將水箱放回設備中。如果您聽到咔嗒聲，說明  
操作正確。

## 充電說明

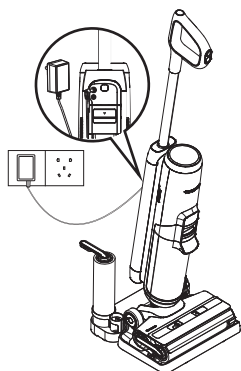

設備電池電量低時請充電。

1. 替設備充電時，請將外接充電線連接到設備，然後插入  
牆面電源插座。
2. 為避免絆倒危險，請在充電過程中將設備放在靠近牆壁的  
收納盤上。

### 註記：

- 冷卻系統會啟動以取得最佳充電效果，因而產生輕微聲音。
- 在充電期間，按  按鈕 10 秒鐘可開啟/關閉冷卻系統。

### 警告：

- 僅適合使用添可提供的電源供應器為設備充電。
- 如本設備長時間不使用，必須每三個月對設備充電一次，已獲得最佳性能。充滿電可能需要 4-5 個小時。
- 請存放在室內乾燥處。請勿將設備暴露在陽光或冰凍溫度下。推薦溫度範圍：4°C ~ 40°C。

## 續航時間

- 在 ECO 模式下，續航時間約為 35 分鐘。使用最大功率時，續航時間約為 23 分鐘。
- 續航時間的大概數據來源於添可實驗室。

## 充電時間

- 本設備電量充滿大約需要 4-5 個小時。
- 添可實驗室使用介於 4°C 至 40°C 之間的环境溫度取得估計資料。

## 指示燈

### 使用時



滿電



中等電量



低電量



1. 沒電  
2. 電池故障  
3. 電機故障



指示燈閃爍：淨水箱已空



指示燈閃爍：污水箱已滿或通道阻塞



指示燈閃爍：滾刷有堵塞物



指示燈閃爍：設備需要自清潔。



自清潔圖示亮起且電池電量指示燈閃爍：電量低，需要先充電

## 充電期間



5分鐘內：指示燈連續閃爍：正在充電

5分鐘後：休眠模式，指示燈熄滅：正在充電

## 電量已滿



5分鐘內：電池電量指示燈亮起

5分鐘後：所有指示燈熄滅

# 維護

## 註記：

- 為獲得最佳性能並防止異味，在每次使用完本設備後，請務必**徹底清潔並乾燥**污水箱、過濾器、滾刷、滾刷蓋。
- 請確保每個部件都以正確安裝，否則設備可能無法正常工作。
- 維護後，將設備垂直放置在收納盤上。請勿將設備暴露在陽光直射下，並將其放在室內乾燥的地方。

## 機身

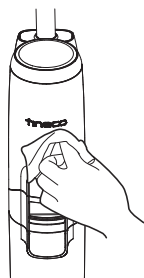
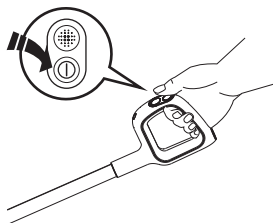

為了降低受傷的風險，請在進行維護之前關閉設備。

請用布用中性洗滌劑清潔表面。布料應乾燥，以防止水進入設備。

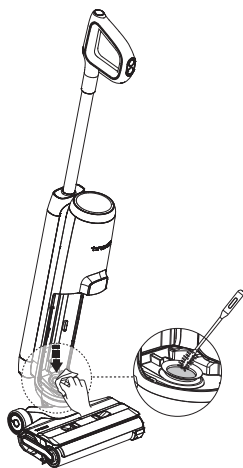

取出污水箱，用濕布或清潔工具清潔污水口，以防止堵塞。

## 污水箱

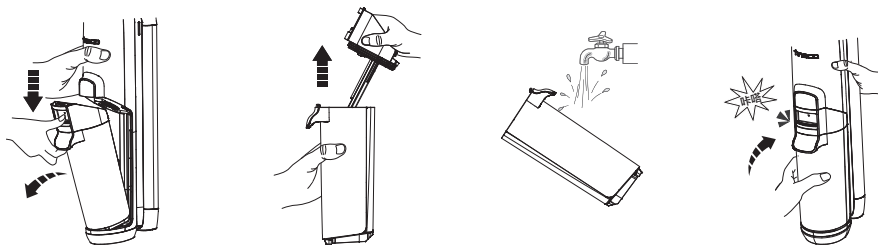

- 當髒水到達水位最高標線時，設備將停止工作並在顯示幕上顯示提醒。
- 拔起水箱蓋，清空污水箱。使用清潔工具清除殘留的碎屑。沖洗污水箱的內部，然後放回設備中。

## 污水箱蓋

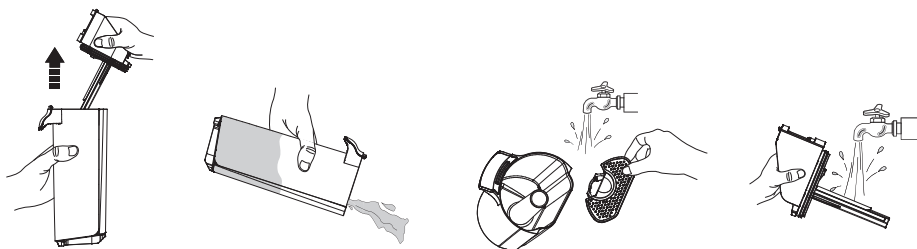

如果污水箱蓋和過濾器被堵塞，從水箱上取下蓋子和過濾器，用水沖洗這兩個部件。

## 乾式過濾器



抓住乾式過濾器兩側的凹陷區域並向上拉。在流水下沖洗，在與污水箱蓋重新接合之前必須完全乾燥。

## 滾刷自清潔

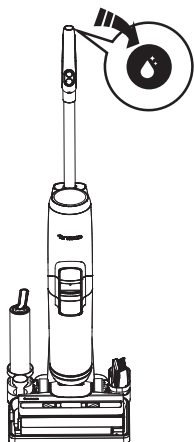

1. 將設備放在收納盤上並插上電源。按自清潔按鈕開始自清潔過程。
2. 完成後，設備即開始充電。清潔完成後將污水箱清潔乾淨。

### 註記：

- 確保電器已插入，並且電池電量充足。
- 進行自清潔循環程序之前，請清潔污水箱並確保淨水箱中的水位超過 40%。

## 滾刷蓋

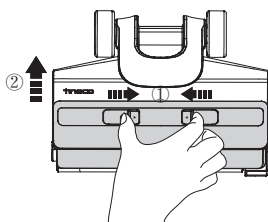

按下按鈕的同時抓住前手柄，然後向上拉已將滾刷蓋卸下。

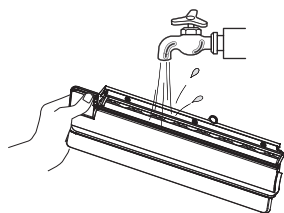

用水沖洗。

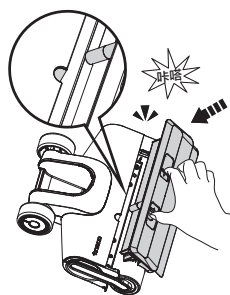

更換時，請始終將刷蓋鎖定到位，以免脫落。

## 滾刷

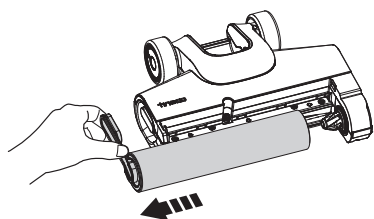

抓住滾刷拉環並向外拉出，取下滾刷。

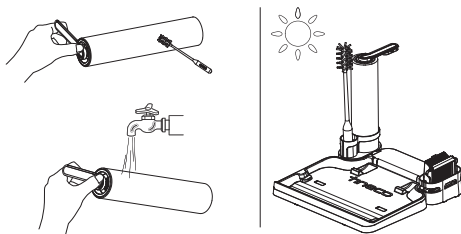

使用清潔工具，去除纏繞在滾刷上的毛髮和碎屑，用水沖洗乾淨滾刷。將滾刷放回附件支架中，重新安裝前，請確保其完全乾燥。

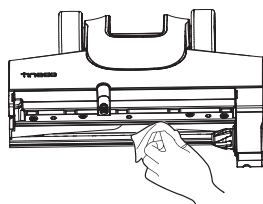

使用紙巾或濕布清除滾刷槽和開口中的毛髮和碎屑。

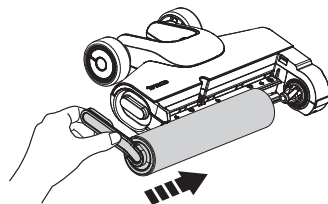

將滾刷末端插入支架右側，然後將滾刷連接到左側磁性扣上，鎖定到位。

### 註記：

- 為維持最佳性能，請每 6 個月更換一次滾刷。

掃描下方 QR 代碼觀看產品保養影片。



# 故障處理

常見問題	可能原因	解決方法
設備無法打開	自動過熱保護	冷卻後重新啟動
吸力弱	未安裝乾式過濾器，或乾式過濾器過髒	安裝乾式過濾器或清潔並讓其完全乾燥
滾刷纏繞指示燈閃爍 	滾刷堵塞	清除堵塞
淨水箱空指示器閃爍 	淨水箱已空	請補充水和清潔液到淨水箱
污水箱已滿指示燈閃爍 	污水箱中的髒水已達到液位最高標線	清空髒水，然後重新安裝污水箱
運行中所有指示燈熄滅 	1. 沒電 2. 電池故障 3. 電機故障	1. 替本電器充電 2. 冷卻設備並重新啟動
自清潔圖示閃爍 	滾刷髒污	開啟自清潔
自清潔圖示亮起，電池電量指示燈閃爍 	電量過低	充電後開始自清潔

## 註記：

如果上述故障處理指南未能提供解決方案，請訪問我們的網站 [www.tineco.com](http://www.tineco.com) 以獲得更多幫助。

# 維修保固

## 2 年有限保固

- 僅適用於從添可授權零售商處購買的商品。
- 須符合本說明手冊中概述的要求，並符合下文描述的條件。
- 本保固受購買所在國家 / 地區的法律管轄並據其解釋。我們提供 2 年保固或適用當地法律規定的保固期，以時間較長者為準。

## 保固範圍

- 根據添可說明手冊，您的添可設備在用於私人家庭用途時，享有 2 年的材料和工藝原始缺陷保固。單獨購買的電子配件和電池有一年的保固期。
- 本保固免費提供所有必要的人力和配件，以確保您的設備在保固期內處於正常運行狀態。
- 僅當設備在銷售國家 / 地區使用時，此保固才有效。

## 保固範圍之外

對於以下原因所致的成本、損壞或修理，添可概不承擔任何責任：

- 從未經授權的經銷商處購買的電器。
- 操作或處理不小心、誤用、濫用和缺乏維護和不符合添可說明書的使用。
- 將設備用於正常家庭用途以外的其他用途，例如用於商業或租賃目的。
- 使用不符合添可說明書的配件。
- 使用非添可生產或建議的零件和配件。
- 與產品品質和使用無關的外部因素，如天氣、改裝、事故、停電、電湧或天災。
- 未經授權的一方或代理人進行的維修或改裝。
- 未及時清除設備中的組篩物和其他有害物質。
- 正常磨損，包括正常易損件，如透明箱、皮帶、過濾器、HEPA、刷感和電源線（或診斷出外部損壞或濫用的地方），地毯或地板損壞，因為使用不符合製造商的說明或在必要時未能關閉刷桿。
- 由於電池老化，電池放電時間縮短。

## 保固限制

- 與您的設備相關的任何默示擔保，包括但不限於商銷性默示擔保或特定用途適用性擔保，均以本保證的有效期限為限。
- 保固範圍僅適用於原始用戶和原始電池，不可轉讓。
- 本有限保證賦予您特定的法律權利。您可能還擁有其他權利，這些權利因地區而異。
- 製造商的保固可能並非適用於所有情況，具體取決於產品的使用、產品購買地買產品等因素。請仔細閱讀保固，如有任何疑問，請聯繫製造商。

## 保固服務

**註冊：**強烈建議您於購買時登入官方網站 ([www.tineco.com](http://www.tineco.com))，或者掃描 QR 代碼（查看右側）註冊您的設備，以享有更多專屬權益。註冊時，請輸入完整序號（卸下淨水箱，查看設備背側）。未能註冊您的產品並不會影響到您的保固權力。

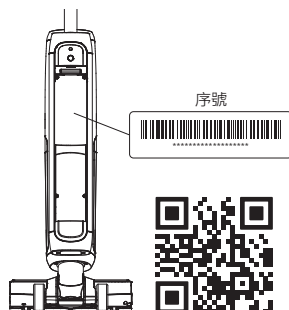

**如何索賠：**請保留您的購買證明。若要依據我們的有限保固提出索賠，您必須提供序號和本來的購買收據，上面要有購買日期和訂單號碼。所有工作將由添可或其授權機構進行。任何更換的有缺陷的部件將為添可所有。保固時間不因維修而延長保固期限。

造訪添可網站  
[www.tineco.com](http://www.tineco.com)  
尋求專業的客戶服務。

## 限用物質含有情況標示宣告書

Declaration of the Presence Condition of the Restricted Substances Marking

設備名稱：無線洗地機 Equipment name	型號（型式）：FW122600TW Type designation (Type)					
單元 Unit	限用物質及其化學符號 Restricted substances and its chemical symbols					
	鉛 Lead (Pb)	汞 Mercury (Hg)	鎘 Cadmium (Cd)	六價鉻 Hexavalent chromium (Cr <sup>+6</sup> )	多溴聯苯 Polybrominated biphenyls (PBB)	多溴二苯醚 Polybrominated diphenyl ethers (PBDE)
注塑件（內外）	○	○	○	○	○	○
電子元器件 （PCBA，電機， 電池包...）	○	○	○	○	○	○
電源供應器	超出 0.1 wt %	○	○	○	○	○
五金件	○	○	○	○	○	○
橡膠件	○	○	○	○	○	○
<p>備考1. “超出0.1 wt %”及“超出0.01 wt %”係指限用物質之百分比含量超出百分比含量基準值。                      Note 1: “Exceeding 0.1 wt %” and “exceeding 0.01 wt %” indicate that the percentage content of the restricted substance exceeds thereference percentage value of presence condition.</p> <p>備考2. “○”係指該項限用物質之百分比含量未超出百分比含量基準值。                      Note 2: “○” indicates that the percentage content of the restricted substance does not exceed the percentage of reference value of presence.</p> <p>備考3. “-”係指該項限用物質為排除項目。                      Note 3: The “-” indicates that the restricted substance corresponds to the exemption.</p>						

TW

# NỘI DUNG

Hướng Dẫn An Toàn Quan Trọng.....	83
Thông số kỹ thuật .....	86
Tổng quan .....	87
Phụ kiện.....	89
Lắp Đặt.....	90
Vận Hành .....	91
Bảo Dưỡng.....	95
Xử lý sự cố.....	99
Bảo hành .....	100



# Hướng Dẫn An Toàn Quan Trọng

## LƯU GIỮ NHỮNG HƯỚNG DẪN NÀY

### Chỉ sử dụng cho mục đích gia dụng.

Khi sử dụng một thiết bị điện, phải luôn tuân thủ các biện pháp phòng ngừa an toàn cơ bản, bao gồm những biện pháp sau:

ĐỌC TOÀN BỘ HƯỚNG DẪN TRƯỚC KHI SỬ DỤNG (THIẾT BỊ NÀY). Các hành vi không tuân thủ cảnh báo và hướng dẫn có thể gây ra điện giật, hỏa hoạn và/hoặc thương tích nghiêm trọng.

## CẢNH BÁO – Để giảm nguy cơ xảy ra hỏa hoạn, điện giật hoặc thương tích:

1. Trẻ em từ 8 tuổi trở lên và những người bị suy giảm khả năng thể chất, giác quan hoặc tinh thần hoặc thiếu kinh nghiệm và kiến thức có thể sử dụng thiết bị này nếu được giám sát hoặc hướng dẫn sử dụng thiết bị theo cách an toàn và hiểu rõ các mối nguy hiểm có thể xảy ra. Không nên để trẻ em chơi với thiết bị. Trẻ em không được thực hiện vệ sinh và bảo trì người dùng nếu không có sự giám sát.
2. Những cá nhân (kể cả trẻ em) bị suy giảm khả năng thể chất, giác quan hoặc tinh thần, hoặc thiếu kinh nghiệm và kiến thức không được sử dụng thiết bị này trừ khi được giám sát hoặc hướng dẫn.
3. Chỉ sử dụng trong nhà, trên các bề mặt sàn không trải thảm như nhựa vinyl, gạch lát, gỗ kín, v.v... Hãy cẩn thận để không chạy qua các vật lỏng lẻo hoặc vật thảm trong khu vực. Việc dùng chổi đột ngột có thể khiến dây curoa bị hỏng sớm.
4. Không được phép sử dụng thiết bị như một món đồ chơi. Cần chú ý cẩn thận khi để trẻ em sử dụng thiết bị hoặc khi sử dụng thiết bị ở gần trẻ em, vật nuôi hoặc thực vật.
5. Chỉ sử dụng theo cách được mô tả trong sách hướng dẫn này. Chỉ sử dụng các thiết bị đính kèm được khuyến nghị của nhà sản xuất.
6. Không sử dụng với dây hoặc phích cắm bị hỏng. Nếu thiết bị bị rơi, bị hư hỏng, để ngoài trời, rơi vào nước hoặc không hoạt động như bình thường, hãy mang thiết bị đến trung tâm bảo hành.
7. Không cầm nắm bộ sạc, bao gồm phích cắm bộ sạc và các đầu nối bộ sạc bằng tay ướt.
8. Không đặt bất kỳ vật gì vào các khe hở. Không sử dụng khi có bất kỳ khe hở nào bị chặn; không để bụi bẩn, xơ vải, tóc hay bất cứ thứ gì có thể cản trở luồng khí.
9. Tránh để tóc, quần áo rộng, ngón tay và tất cả các bộ phận của cơ thể tiếp xúc với các lỗ mở và các bộ phận chuyển động.
10. Cực kỳ cẩn thận khi vệ sinh ở cầu thang.
11. Không sử dụng để hút các chất lỏng dễ cháy hoặc dễ bắt lửa, chẳng hạn như xăng, hoặc sử dụng ở những địa điểm có thể có chất lỏng dễ cháy hoặc dễ bắt lửa.
12. Không hút bất cứ vật gì đang cháy hoặc đang bốc khói, chẳng hạn như thuốc lá, que diêm, hoặc tro nóng.
13. Không sử dụng khi không có bộ lọc.
14. Ngăn ngừa kích hoạt không chủ ý. Đảm bảo công tắc ở vị trí tắt trước khi nhấn hoặc mang thiết bị. Nếu bạn mang thiết bị mà ngón tay đặt trên công tắc hoặc thiết bị tiếp điện có công tắc đang bật sẽ có thể dẫn đến tai nạn.

15. Luôn tắt thiết bị trước khi thực hiện bất kỳ điều chỉnh nào, thay đổi phụ kiện hoặc cất giữ thiết bị. Các biện pháp phòng ngừa này làm giảm nguy cơ vô tình khởi động thiết bị.
16. Chỉ sạc lại bằng bộ sạc do Tineco chỉ định. Một bộ sạc tương thích với một loại bộ pin có thể gây ra nguy cơ cháy khi sử dụng với bộ pin khác.
17. Chỉ sử dụng các thiết bị với bộ pin Tineco được chỉ định cụ thể. Việc sử dụng bất kỳ bộ pin nào khác có thể gây ra nguy cơ xảy ra thương tích và hỏa hoạn.
18. Trong các điều kiện sử dụng không đúng cách, chất lỏng có thể bị đẩy ra khỏi pin; tránh tiếp xúc. Nếu vô tình tiếp xúc, hãy rửa sạch bằng nước. Nếu chất lỏng tiếp xúc với mắt, hãy tìm trợ giúp y tế. Chất lỏng rò rỉ từ pin có thể gây kích ứng hoặc bỏng.
19. Không sử dụng bộ pin hoặc thiết bị đã bị hỏng hoặc bị sửa đổi. Pin bị hỏng hoặc bị sửa đổi có thể có những biểu hiện không thể đoán trước được dẫn đến cháy, nổ hoặc có nguy cơ gây thương tích.
20. Không để bộ pin hoặc thiết bị tiếp xúc với lửa hoặc nhiệt độ quá cao. Nếu tiếp xúc với lửa hoặc nhiệt độ trên 130°C thì có thể gây nổ.
21. Tuân theo tất cả các hướng dẫn sạc và không sạc bộ pin hoặc thiết bị bên ngoài phạm vi nhiệt độ được chỉ định trong hướng dẫn. Sạc không đúng cách hoặc ở nhiệt độ ngoài phạm vi quy định có thể làm hỏng pin và tăng nguy cơ hỏa hoạn.
22. Yêu cầu người sửa chữa có trình độ bảo dưỡng chỉ sử dụng các phụ tùng thay thế giống nhau. Điều này sẽ đảm bảo duy trì tính an toàn cho sản phẩm.
23. Thiết bị này chứa các thiết bị pin không thể thay thế được. Không sửa đổi hoặc cố gắng sửa chữa thiết bị hoặc bộ pin trừ khi được chỉ định trong hướng dẫn sử dụng và chăm sóc.
24. Luôn tắt thiết bị này trước khi kết nối hoặc ngắt kết nối vòi phun có động cơ.
25. Không sạc hoặc cất thiết bị ở ngoài trời hoặc bên trong ô tô. Chỉ sạc, cất giữ hoặc sử dụng pin ở khu vực trong nhà khô ráo, nơi có nhiệt độ cao hơn 4°C nhưng thấp hơn 40°C. Chỉ sử dụng bộ sạc ở trong nhà.
26. Không sử dụng để hút các hạt siêu mịn, chẳng hạn như vôi, xi măng, mùn cưa, bột thạch cao hoặc tro.
27. Không dùng để hút các vật sắc nhọn, chẳng hạn như đinh kim loại, mảnh thủy tinh, kẹp giấy bằng kim loại hoặc ghim.
28. Không sử dụng để hút vật liệu và hóa chất nguy hiểm, chẳng hạn như dung môi, chất tẩy rửa đường ống, axit mạnh hoặc kiềm mạnh.
29. Ngừng sử dụng ngay lập tức nếu thiết bị quá nóng, phát ra tiếng ồn bất thường, có mùi bất thường, lực hút yếu hoặc bị rò rỉ điện.
30. TẮT máy làm sạch và ngắt kết nối khỏi ổ cắm điện để lưu trữ trong thời gian dài.
31. Luôn vệ sinh Bình Chứa Nước Bẩn sau mỗi lần sử dụng để tránh nguy cơ bị tắc nghẽn, có thể khiến cho lực hút bị yếu, động cơ quá nóng hoặc giảm tuổi thọ của thiết bị.
32. Bảo quản thích hợp trong nhà ở nơi khô ráo sau khi sử dụng.
33. Không đặt hoặc nhấn thiết bị vào nơi có nước đọng hoặc cố gắng làm sạch các khu vực bị ngập nước.
34. Mọi dữ liệu và hướng dẫn kỹ thuật của sách hướng dẫn này đều dựa trên kết quả từ các thử nghiệm trong phòng thí nghiệm của Tineco hoặc bên thứ ba được chỉ định. Công ty bảo lưu mọi quyền diễn giải cuối cùng.
35. Phải rút phích cắm ra khỏi ổ cắm trước khi vệ sinh hoặc bảo dưỡng thiết bị.
36. Sự cố nguy hiểm có thể xảy ra nếu thiết bị chạy qua dây nguồn.

37. Không sử dụng thiết bị khi mực nước sâu hơn 5mm so với bề mặt.
38. Không kéo hoặc nhắc trực tiếp dây, sử dụng dây làm tay cầm, đóng cửa bằng dây hoặc kéo dây quanh các góc hoặc cạnh sắc. Không chạy thiết bị đè lên dây. Giữ dây tránh xa các bề mặt nóng.
39. Không rút phích cắm bằng cách kéo dây. Hãy nắm vào phích cắm, không nắm vào dây để rút phích cắm.

## Phạm Vi Sử Dụng

1. Máy làm sạch sàn cứng không dây được sử dụng trên sàn cứng trong nhà, chẳng hạn như sàn nhựa vinyl, gạch lát, gỗ kín, v.v ... Nếu sử dụng trên bề mặt thô ráp thì có thể không đạt được hiệu quả tốt nhất.
2. Hãy để thiết bị của bạn tránh xa các nguồn nhiệt, chẳng hạn như lò sưởi hoặc bếp, để tránh gây biến dạng vỏ máy.
3. Không sử dụng để lấy chất lỏng dễ cháy hoặc dễ bắt lửa, các hạt siêu mịn, vật sắc nhọn, vật liệu nguy hiểm, hóa chất hoặc bất cứ thứ gì đang cháy hoặc bốc khói, như đã mô tả ở trên.

## Thông Tin về Dung Dịch Tẩy Rửa

1. Một lượng lớn dung dịch tẩy rửa xâm nhập vào động cơ có thể gây hư hỏng thiết bị.
2. Thêm dung dịch như đã được hướng dẫn trong phần Vận Hành. Chúng tôi khuyên bạn nên sử dụng dung dịch tẩy rửa được cung cấp. Không sử dụng sản phẩm với dung dịch có tính axit, kiềm, hoặc bất kỳ chất nào có hại cho môi trường.
3. Giữ xa tầm tay trẻ em. Tránh tiếp xúc với mắt và da, nếu tiếp xúc, rửa sạch thật kỹ bằng nước. Nếu vẫn còn kích ứng, hãy tìm kiếm tư vấn y tế. Nếu nuốt phải sản phẩm hãy tìm kiếm tư vấn y tế.
4. Việc thải bỏ dung dịch và nước bẩn phải tuân theo các quy định về môi trường của địa phương.

## Thông Tin về Thiết Bị

1. Không sửa đổi hoặc cố gắng sửa chữa thiết bị trừ khi được chỉ dẫn như trong hướng dẫn vận hành và vệ sinh.
2. Sạc thiết bị bằng bộ tiếp hợp của Tineco. Điện Áp Đầu Vào: AC 100-240V. Cả điện áp cao và thấp đều có thể làm hỏng bộ tiếp hợp, thiết bị, thậm chí gây nguy hiểm cho người sử dụng.
3. Cực kỳ cẩn thận khi vệ sinh ở cầu thang.
4. Hãy đảm bảo Công Tắc Nguồn ở đúng vị trí TẮT trước khi nhắc hoặc mang thiết bị. Không đặt thiết bị nằm ngang hoặc dựng nghiêng thiết bị để tránh nước bắn xâm nhập vào động cơ.
5. Để tránh vô tình bị vấp, vui lòng cất thiết bị lên khay chứa.
6. Luôn luôn lắp đặt Bình Chứa Nước Bẩn và Bình Chứa Nước Sạch đúng cách trước khi sử dụng.
7. Không để thiết bị hoặc bộ sạc bị ướt để tránh nguy cơ hỏa hoạn hoặc thương tích do đoản mạch.

# Thông số kỹ thuật

Sản phẩm	DÒNG iFLOOR 5
Điện Áp Đầu Vào AC	100-240V~
Điện Áp	21,6V== 4000mAh Li-Ion
Công Suất Định Mức	190W
Thời Gian Chạy	ECO: ~35 phút MAX: ~23 phút
Thời Gian Sạc	4-5 giờ
Tốc Độ Lưu Lượng Nước	30~100ml/phút
Công suất CWT	~0,8L
Công suất DWT	~0,7L
Chống nước	IPX4

## Thải bỏ

- Pin chứa các chất liệu có hại cho môi trường và phải được tháo ra khỏi thiết bị trước khi vứt bỏ.
- Khi tháo rời pin, phải tắt nguồn thiết bị.
- Pin, bộ sạc, phụ kiện và bao bì đóng gói phải được phân loại để tái chế thân thiện với môi trường. Không để pin, bộ sạc, phụ kiện và bao bì đóng gói vào lửa, nước hoặc đất. Không vứt bỏ pin và bộ sạc vào cùng với rác thải sinh hoạt! 
- Nếu pin rò rỉ tiếp xúc với da hoặc quần áo, hãy rửa ngay với nước để tránh bị kích ứng và tìm kiếm hỗ trợ y tế.

# Tổng quan

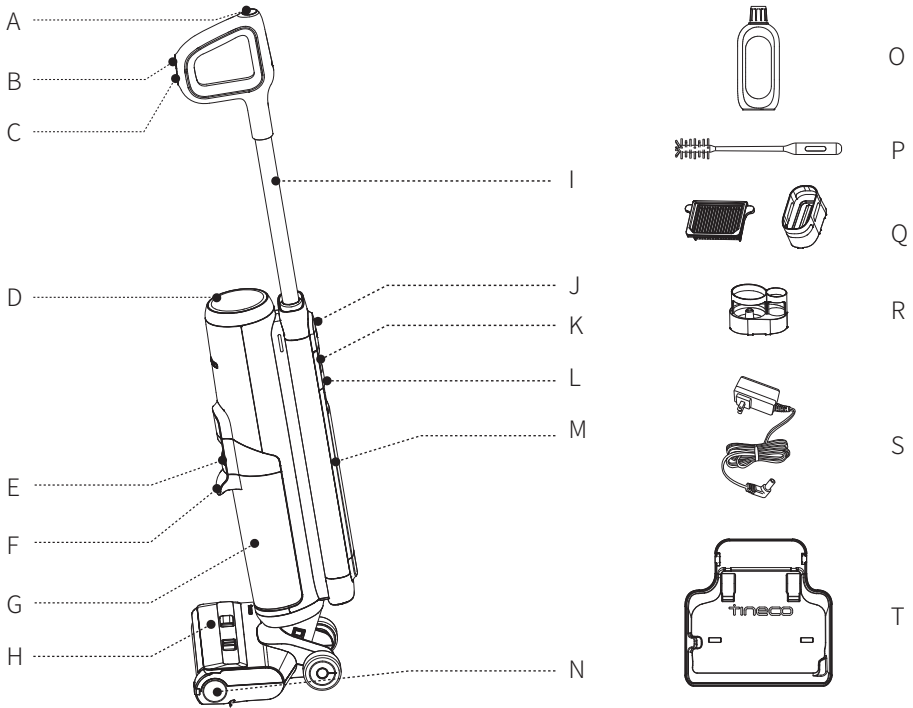

A. Nút Tự Làm Sạch

B. Chuyển Đổi Chế Độ

C. Bật/Tắt Nguồn Điện

D. Màn Hình Kỹ Thuật Số

E. Nhà Bình Chứa Nước Bẩn

F. Tay Cầm Bình Chứa Nước Sạch

G. Bình Chứa Nước Bẩn (DWT)

H. Nắp Con Lăn Chổi

I. Ống

J. Nút Nhà Tay Cầm

K. Nhà Bình Chứa Nước Sạch

L. Tay Cầm Bể Chứa Nước Sạch

M. Bình Chứa Nước Sạch (CWT)

N. Con Lăn Chổi

O. Dung Dịch Tẩy Rửa & Khử Mùi

P. Dụng Cụ Làm Sạch

Q. Bộ Lọc Khô & Giá Đỡ

R. Giá Đỡ Phụ Kiện

S. Bộ Tiếp Hợp

T. Khay Chứa

# Màn Hình Kỹ Thuật Số

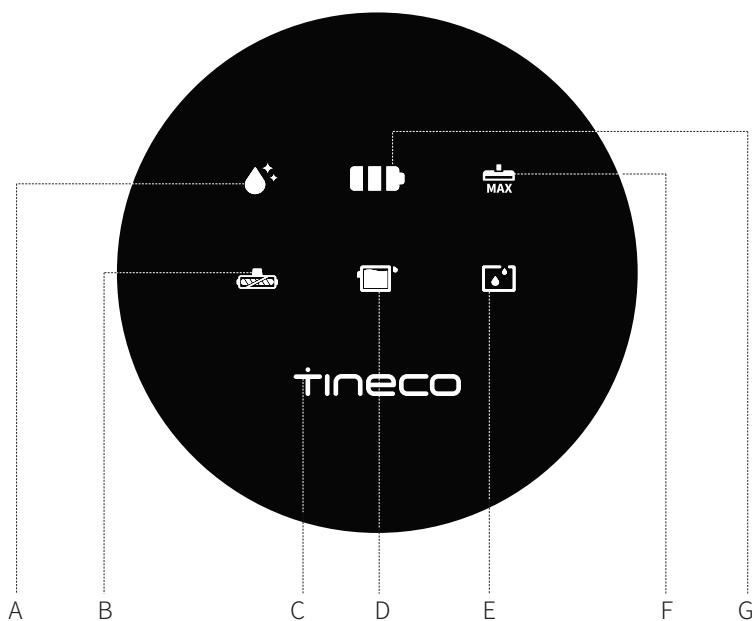

- A. Biểu Tượng Tự Làm Sạch
- B. Đèn Báo Con Lăn Chổi Bị Rối
- C. Logo của Tineco
- D. DWT Đầy
- E. CWT Trống
- F. Đèn Báo Công suất tối đa
- G. Đèn Báo Mức Pin

# Phụ kiện

## Lưu ý:

Phụ kiện ở các thị trường có thể khác nhau. Nếu bạn cần thêm phụ kiện, vui lòng truy cập [www.tineco.com](http://www.tineco.com) hoặc [store.tineco.com](http://store.tineco.com).

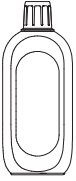

## Dung Dịch Tẩy Rửa & Khử Mùi

Loại bỏ cấu bẩn, bụi bẩn, dầu mỡ và các vết bẩn khó lau chùi trên hầu hết các loại bề mặt cứng, như gạch, đá cẩm thạch, sàn gỗ cứng kín và hơn thế nữa.

Luôn sử dụng dung dịch Tineco trong thiết bị của bạn.

Thêm một nắp chai dung dịch vào mỗi thùng nước sạch đầy.

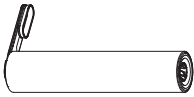

## Con Lăn Chổi

Con lăn mềm với lông bàn chải có thể sử dụng để hút bụi và rửa trong cùng một lúc. Có thể được làm sạch dễ dàng với chức năng tự làm sạch.

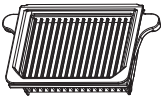

## Bộ Lọc Khô

Bộ lọc khô và lưới lọc có thể chặn các hạt bụi lớn và mảnh vụn, đảm bảo độ bền của thiết bị.

\* Vui lòng lắp bộ lọc khô trước khi sử dụng, nếu không có thể dẫn đến hiện tượng hút yếu.



## Dụng Cụ Làm Sạch

Một chiếc chổi đầy đủ để làm sạch DWT, buồng chải và phần mở.

Thiết bị này cũng có một đầu có lông cứng để loại bỏ bùn đất bám trên con lăn và DWT.

# Lắp Đặt

## Cách Lắp/Tháo

### Lưu ý:

Về việc lắp bình chứa nước và chổi, vui lòng xem phần “Vận Hành” và “Bảo Dưỡng”.

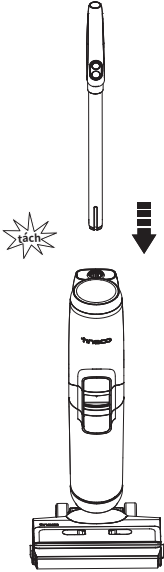

Để lắp tay cầm, hãy lắp tay cầm vào thiết bị cho đến khi bạn nghe thấy tiếng tách.

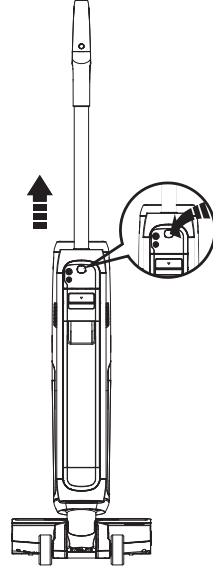

Trong trường hợp cần tháo tay cầm, nhấn và giữ nút thả ở đằng sau thiết bị, rồi kéo tay cầm lên.

# Vận Hành

## Chuẩn Bị Sử Dụng

Trước khi sử dụng lần đầu, vui lòng sạc thiết bị trong 4-5 giờ (xem phần “Hướng Dẫn Sạc” để biết thêm chi tiết).

\* Dựa trên kết quả các thử nghiệm của phòng thí nghiệm Tineco. Nhiệt độ phòng thí nghiệm nằm trong khoảng 4°C ~ 40°C.

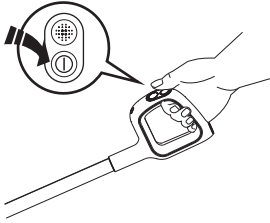

Nhấn nút ① và thiết bị sẽ khởi động ở chế độ ECO theo mặc định. Nhấn lại lần nữa để tắt thiết bị. Chuyển giữa chế độ ECO và MAX bằng cách nhấn nút ②. Ở chế độ MAX, thiết bị sẽ áp dụng công suất hút tối đa và sẽ xịt nước/dung dịch tối đa để làm sạch sâu.

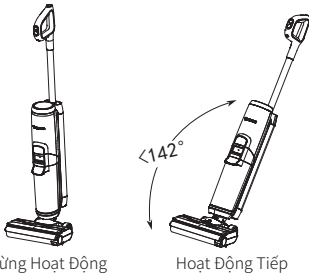

Thiết bị sẽ ngừng hoạt động khi được dựng thẳng đứng và sẽ bắt đầu chạy tiếp khi bạn ngả ra.

\* Không được ngả ra quá 142° để chống rò rỉ nước.

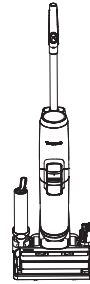

Đặt thiết bị trên khay chứa theo chiều dọc sau khi sử dụng để sạc và lưu trữ.

## Lưu ý:

- Không hút chân không chất lỏng có bọt.
- Để hút chân không nước còn dính trên bề mặt, thiết bị sẽ tiếp tục chạy trong 3 giây sau khi tắt nguồn.

## Đổ Nước Vào Bình Chứa Nước Sạch



Nhấn nút nhả bình chứa nước sạch để tháo bình ra khỏi thiết bị.

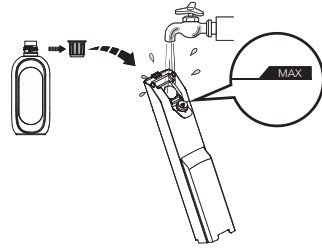

Mở nắp bình và đổ nước máy đến vạch Max. Khi cần làm sạch sâu, thêm một nắp chai dung dịch vào CWT và đóng chặt nắp.

### Lưu ý:

**Chỉ sử dụng nước dưới 60°C.  
KHÔNG SỬ DỤNG NƯỚC NÓNG.**

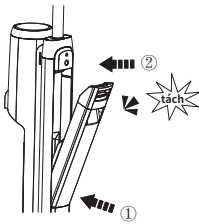

Đặt bình trở lại thiết bị. Bạn sẽ nghe thấy tiếng “Tách” nếu thực hiện đúng cách.

## Hướng dẫn sạc

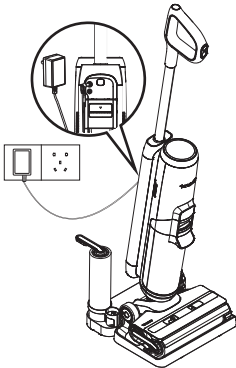

Vui lòng sạc thiết bị khi mức pin thấp.

1. Để sạc thiết bị, hãy kết nối củ sạc bên ngoài với thiết bị và cắm vào ổ cắm trên tường.
2. Để tránh nguy cơ vấp ngã, vui lòng đặt thiết bị trên khay chứa gần tường trong khi sạc.

### Lưu ý:

- Hệ thống làm mát đã được kích hoạt để tối ưu hóa việc sạc pin mà không phát ra âm thanh ồn ào.
- Trong khi sạc, nhấn và giữ nút  trong 10 giây để bật/tắt hệ thống làm mát.

### Cảnh báo:

- Chỉ sạc thiết bị bằng bộ chuyển đổi do Tineco cung cấp.
- Trong thời gian dài không được sử dụng, thiết bị phải được sạc 3 tháng một lần để đạt hiệu suất tối ưu. Có thể mất 4-5 giờ cho một lần sạc đầy.
- Bảo quản trong nhà, nơi khô ráo. Không để thiết bị tiếp xúc với ánh nắng mặt trời hoặc nhiệt độ đóng băng. Phạm vi nhiệt độ được khuyến cáo: 4°C ~ 40°C.

## Thời gian chạy

- Khi ở chế độ ECO, thời gian chạy là khoảng 35 phút. Khi sử dụng lực MAX, thời gian chạy là khoảng 23 phút.
- Dữ liệu thời gian chạy ước tính do Tineco Laboratory thu được.

## Thời Gian Sạc

- Một lần sạc đầy mất khoảng 4-5 giờ.
- Dữ liệu ước tính do Phòng Thí Nghiệm Tineco thu được trong điều kiện nhiệt độ môi trường từ 4°C đến 40°C.

## Đèn Chỉ Báo

### Khi Sử Dụng



Nguồn điện đầy



Nguồn điện trung bình



Nguồn điện yếu



1. Không có điện
2. Trục trặc pin
3. Động cơ bị trục trặc



Đèn báo nhấp nháy: CWT trống



Đèn báo nhấp nháy: DWT đầy hoặc đường dẫn bị tắc nghẽn



Đèn báo nhấp nháy: con lăn bàn chải bị tắc nghẽn



Đèn báo nhấp nháy: thiết bị đang cần tự làm sạch.



Biểu tượng tự làm sạch sáng lên, đèn báo mức pin nhấp nháy: nguồn điện yếu, cần sạc trước

## Trong Khi Sạc



Trong vòng 5 phút: đèn báo nhấp nháy liên tục: đang sạc  
Sau 5 phút: chế độ ngủ, đèn báo tắt: đang sạc

## Đã Sạc Đầy



Trong 5 phút: đèn báo mức pin đã chiếu sáng  
Sau 5 phút: tắt cả các đèn báo tắt

# Bảo Dưỡng

## Lưu ý:

- Để đạt hiệu quả tối ưu và ngăn ngừa mùi hôi, hãy luôn **làm sạch** và **để khô ráo hoàn toàn** DWT, bộ lọc, con lăn chổi, nắp con lăn chổi sau mỗi lần sử dụng.
- Hãy đảm bảo rằng tất cả các bộ phận được lắp đúng cách, nếu không thiết bị có thể không hoạt động bình thường.
- Sau khi bảo trì, đặt thiết bị lên khay chứa theo chiều dọc. Không để thiết bị tiếp xúc trực tiếp với ánh nắng mặt trời và bảo quản thiết bị trong nhà ở nơi khô ráo.

## Thân Máy Chính

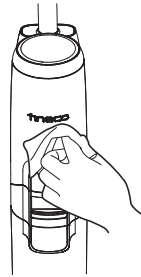
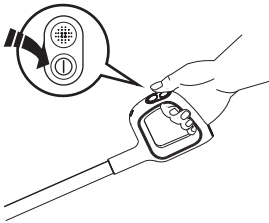

Để giảm nguy cơ chấn thương, hãy tắt nguồn trước khi tiến hành bảo trì.

Dùng khăn lau sạch bề mặt bằng chất tẩy rửa trung tính. Vải lau phải khô để tránh nước vào thiết bị.

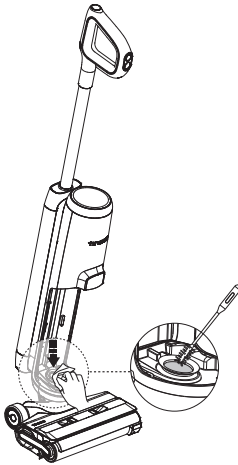

Tháo Bình Chứa Nước Bẩn, vệ sinh cổng nước bẩn bằng miếng vải ẩm hoặc dụng cụ vệ sinh để tránh gây tắc nghẽn.

## Bình Chứa Nước Bắn

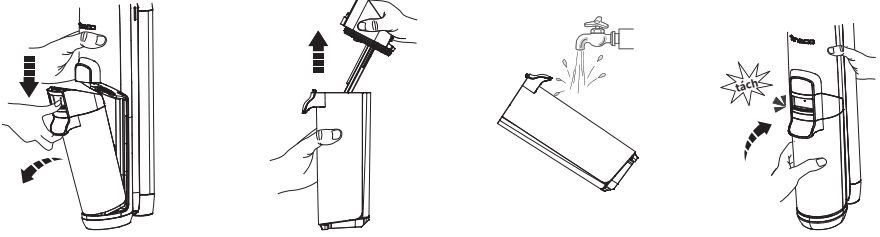

- Khi nước bắn đạt đến vạch Max, thiết bị sẽ ngừng hoạt động và hiển thị lời nhắc trên màn hình.
- Kéo nắp bình chứa lên để đổ DWT. Sử dụng công cụ làm sạch để loại bỏ cặn còn lại. Rửa sạch bên trong DWT và lắp lại vào thiết bị.

## Nắp Bình Chứa Nước Bắn

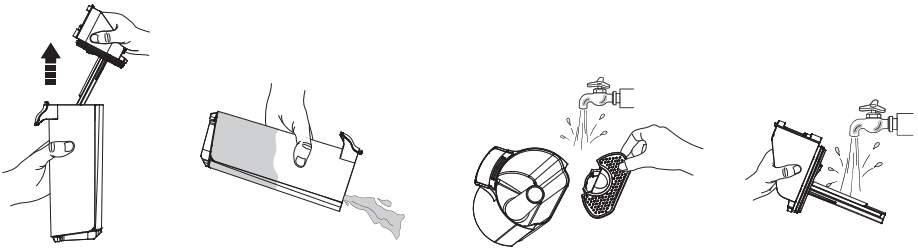

Nếu nắp Bình Chứa Nước Bắn và bộ lọc bên trong bị tắc, hãy tháo nắp bình và bộ lọc, rửa sạch cả hai bộ phận bằng nước.

## Bộ Lọc Khô



Nắm chỗ lõm ở mỗi bên của bộ lọc khô và kéo lên trên. Rửa sạch dưới vòi nước chảy và phải để khô hoàn toàn trước khi lắp lại với nắp của DWT.

## Tự Làm Sạch Chổi Lăn

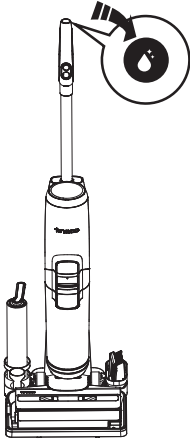

1. Đặt thiết bị lên khay chứa và cắm điện. Nhấn nút tự làm sạch và bắt đầu quy trình.
2. Sau khi hoàn thành, thiết bị sẽ bắt đầu sạc. Làm sạch Bình Chứa Nước Bắn sau khi hoàn thành quá trình làm sạch.

### Lưu ý:

- Đảm bảo thiết bị đã được cắm điện và pin có đủ năng lượng.
- Trước khi bắt đầu chu kỳ tự làm sạch, vui lòng làm sạch DWT và đảm bảo mực nước trong CWT vượt quá 40%.

## Nắp Con Lăn Chổi

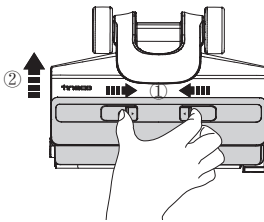

Siết chặt chốt trên nắp và kéo lên trên để tháo.

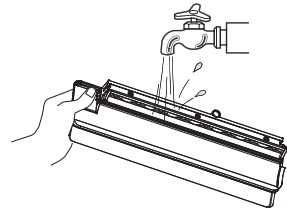

Rửa sạch bằng nước.

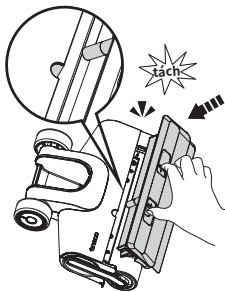

Khi thay thế, luôn chốt nắp bàn chải vào đúng vị trí để tránh rò rỉ.

## Con Lăn Chổi

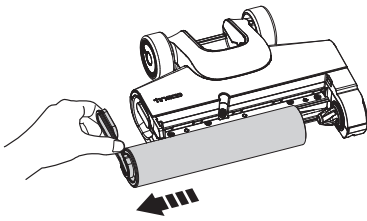

Tháo con lăn chổi bằng cách nắm lấy con lăn chổi và kéo ra.

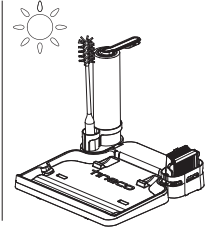
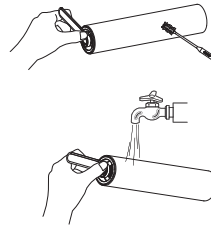

Sử dụng dụng cụ làm sạch, loại bỏ tóc và các mảnh vụn quấn quanh con lăn và rửa sạch bằng nước. Thay lại con lăn chổi vào giá đỡ phụ kiện và để khô hoàn toàn trước khi lắp lại.

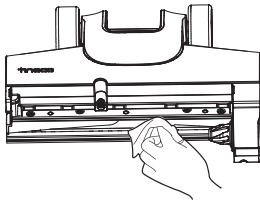

Loại bỏ tóc và các mảnh vụn khỏi khoang lăn bàn chải và khe hở bằng khăn giấy hoặc khăn ẩm.

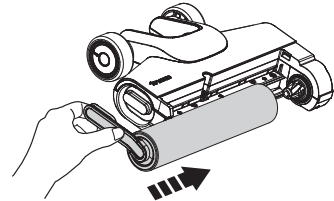

Thay thế con lăn chổi bằng cách lắp đầu con lăn chổi vào bên phải của giá đỡ, sau đó gắn chốt con lăn vào khóa từ bên trái để khóa vào vị trí.







### Lưu ý:

- Để duy trì hiệu suất tối ưu, thay con lăn chổi 6 tháng một lần.

Quét mã QR bên dưới để nhận video chăm sóc sản phẩm.



# Xử lý sự cố

Vấn đề	Nguyên nhân có thể	Giải pháp
Thiết bị không bật	Tự động bảo vệ khi quá nhiệt	Khởi động lại sau khi hạ nhiệt
Hút yếu	Bộ lọc khô chưa được lắp đặt hoặc bộ lọc khô bị bẩn	Lắp bộ lọc khô hoặc làm sạch và để khô hoàn toàn
Đèn báo con lăn chổi bị rơi đang nhấp nháy 	Con lăn chổi bị chặn	Loại bỏ nguyên nhân gây tắc
Đèn báo CWT trống đang nhấp nháy 	CWT trống	Đổ đầy CWT
Đèn báo DWT đầy đang nhấp nháy 	Nước bẩn ở DWT đã đến vạch MAX	Đổ sạch nước bẩn và sau đó lắp lại DWT
Tất cả các đèn đang tắt trong quá trình hoạt động 	<ol style="list-style-type: none"> <li>1. Không có điện</li> <li>2. Trục trục pin</li> <li>3. Động cơ bị trục trặc</li> </ol>	<ol style="list-style-type: none"> <li>1. Sạc thiết bị</li> <li>2. Làm mát thiết bị và khởi động lại</li> </ol>
Biểu tượng tự làm sạch nhấp nháy 	Con lăn chổi bị bẩn	Bắt đầu tự làm sạch
Biểu tượng tự làm sạch chiếu sáng, đèn báo mức pin nhấp nháy 	Nguồn điện yếu	Bắt đầu tự làm sạch sau khi sạc

## Lưu ý:

Nếu hướng dẫn xử lý sự cố trên không cung cấp giải pháp, vui lòng truy cập trang web của chúng tôi **www.tineco.com** để được hỗ trợ thêm.

# Bảo hành

## BẢO HÀNH GIỚI HẠN 2 NĂM

- Chỉ áp dụng cho các giao dịch mua từ các nhà bán lẻ được ủy quyền của Tineco.
- Tùy thuộc vào việc tuân thủ các yêu cầu được nêu trong hướng dẫn sử dụng này và phải tuân theo các điều kiện khác được nêu dưới đây.
- Bảo hành này được điều chỉnh và hiểu theo luật của quốc gia nơi diễn ra giao dịch mua. Chúng tôi cung cấp bảo hành 2 năm hoặc thời gian bảo hành theo quy định của pháp luật địa phương hiện hành, tùy theo thời gian nào dài hơn.

## BẢO HÀNH NHỮNG GÌ?

- Thiết bị Tineco của bạn được bảo hành 2 năm đối với các lỗi ban đầu về chất liệu và sản xuất, khi được sử dụng cho các mục đích gia đình riêng theo Hướng Dẫn Sử Dụng của Tineco. Các phụ kiện có động cơ và pin được mua riêng đi kèm được bảo hành 1 năm.
- Bảo hành này cung cấp miễn phí cho bạn tất cả bảo hành toàn bộ và bảo hành bộ phận cần thiết để đảm bảo thiết bị của bạn trong tình trạng hoạt động tốt trong thời gian bảo hành.
- Bảo hành này sẽ chỉ có hiệu lực nếu thiết bị được sử dụng tại quốc gia bán thiết bị.

## KHÔNG BẢO HÀNH NHỮNG GÌ?

Tineco sẽ không chịu trách nhiệm về các chi phí, thiệt hại hoặc sửa chữa phát sinh do:

- Thiết bị được mua từ một đại lý không được ủy quyền.
- Vận hành hoặc xử lý bất cẩn, sử dụng sai cách, lạm dụng và/hoặc thiếu bảo trì hoặc sử dụng không tuân theo Hướng Dẫn Sử Dụng của Tineco.
- Sử dụng thiết bị khác với mục đích sinh hoạt thông thường, ví dụ: cho mục đích thương mại hoặc cho thuê thiết bị.
- Sử dụng các bộ phận không tuân theo Hướng Dẫn Sử Dụng của Tineco.
- Sử dụng các bộ phận và phụ kiện khác với những bộ phận và phụ kiện được Tineco sản xuất hoặc đề xuất.
- Các yếu tố tác động bên ngoài không liên quan đến chất lượng và sử dụng sản phẩm, chẳng hạn như thời tiết, những sửa đổi, sự cố, mất điện, quá công suất điện hoặc những hiểm họa tự nhiên.
- Việc sửa chữa hoặc thay thế được thực hiện bởi các bên hoặc đại lý không được ủy quyền.
- Không loại bỏ được nguyên nhân gây tắc và vật liệu nguy hiểm khác khỏi thiết bị.
- Sự hao mòn thông thường, bao gồm các bộ phận hao mòn thông thường, chẳng hạn như thùng rác, dây đai, bộ lọc, HEPA, thân chổi hút và dây nguồn (hoặc phát hiện hư hỏng hoặc lạm dụng từ bên ngoài), thảm hoặc sàn bị hư hỏng do sử dụng không đúng với hướng dẫn của nhà sản xuất hoặc không tắt trên thân chổi hút khi cần thiết.
- Giảm thời gian xả pin do tuổi thọ hoặc quá trình sử dụng pin.

## GIỚI HẠN BẢO HÀNH

- Bất kỳ bảo hành được chỉ định nào liên quan đến thiết bị của bạn bao gồm nhưng không giới hạn ở bảo hành khả năng tiêu thụ hoặc bảo hành phù hợp cho một mục đích cụ thể, đều bị giới hạn trong thời hạn của bảo hành này.
- Phạm vi bảo hành chỉ áp dụng cho chủ sở hữu ban đầu và pin ban đầu và không thể chuyển nhượng.
- Bảo hành giới hạn này cung cấp cho bạn quyền pháp lý cụ thể. Bạn cũng có thể có các quyền khác tùy theo khu vực bán thiết bị.
- Bảo hành của nhà sản xuất có thể không áp dụng trong mọi trường hợp, tùy thuộc vào các yếu tố như việc sử dụng sản phẩm, bạn mua sản phẩm ở đâu và mua từ nhà bán nào.  
Vui lòng xem xét kỹ chế độ bảo hành và liên hệ với nhà sản xuất nếu bạn có bất kỳ thắc mắc nào.

## DỊCH VỤ BẢO HÀNH

**Đăng ký:** Chúng tôi đặc biệt khuyến nghị bạn khi mua sản phẩm, hãy đăng ký thiết bị của bạn bằng cách đăng nhập vào trang web chính thức của chúng tôi ([www.tineco.com](http://www.tineco.com)) hoặc quét mã QR (xem bên phải) để được hưởng nhiều lợi ích độc quyền hơn. Để đăng ký, vui lòng nhập toàn bộ số sê-ri (tháo Bình Chứa Nước Sạch và tìm số sê-ri ở mặt sau của thiết bị).

Việc không đăng ký sản phẩm sẽ không làm giảm đi quyền bảo hành của bạn.

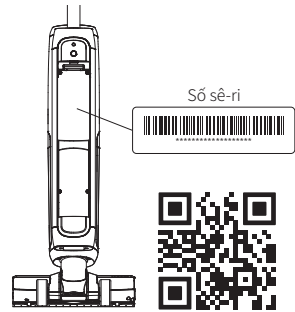

**Cách Yêu Cầu Bồi Thường:** Vui lòng giữ lại bằng chứng mua hàng của bạn. Để yêu cầu bồi thường theo Bảo Hành Giới Hạn của chúng tôi, bạn cần cung cấp số sê-ri và biên lai mua hàng ban đầu có ngày mua và số đơn đặt hàng trên đó.

Mọi công việc sẽ do Tineco hoặc cơ quan được ủy quyền của Tineco thực hiện.

Bất kỳ bộ phận bị lỗi được thay thế sẽ trở thành tài sản của Tineco.

Dịch vụ theo bảo hành này sẽ không kéo dài thời gian bảo hành này.

Truy cập trang web của Tineco  
**[www.tineco.com](http://www.tineco.com)**  
để sử dụng dịch vụ  
khách hàng chuyên nghiệp.







**tineco**

Live Easy.  
Enjoy Life.