

tineco

FLOOR ONE STRETCH S6 SERIES
FLOOR ONE S6 STRETCH SERIES
Smart Cordless Floor Washer

Panduan petunjuk

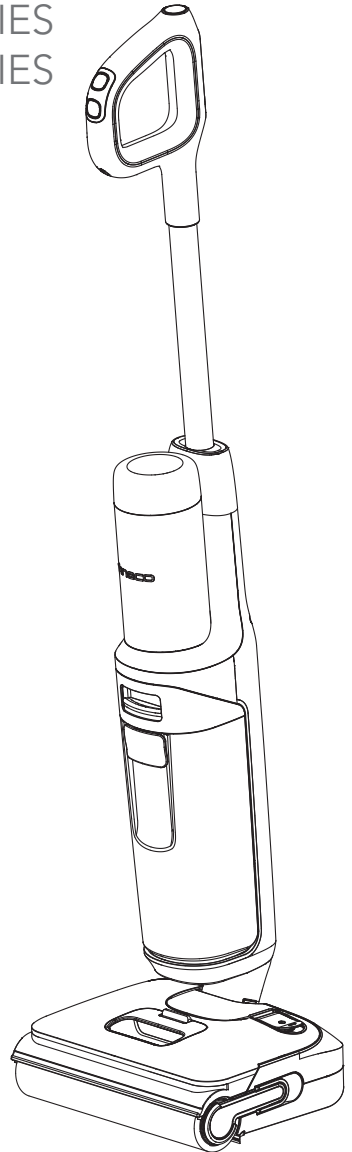

*Actual product may differ from illustration.

DAFTAR ISI

Petunjuk Keselamatan Penting.....	26
Spesifikasi.....	30
Gambaran Umum	31
Aksesori	33
Perakitan.....	34
Pengoperasian	35
Pemeliharaan	42
Pemecahan Masalah.....	45
Garansi.....	47

Petunjuk Keselamatan Penting

SIMPAN PETUNJUK INI

Hanya untuk penggunaan rumah tangga.

Hanya untuk penggunaan dalam ruangan.

Saat menggunakan peralatan listrik, tindakan kehati-hatian dasar harus selalu dipatuhi, termasuk berikut ini:

BACA SEMUA PETUNJUK SEBELUM PENGGUNAAN (PERALATAN INI). Kegagalan mematuhi peringatan dan petunjuk dapat mengakibatkan sengatan listrik, kebakaran, dan/atau cedera serius.

PERINGATAN – Untuk mengurangi risiko kebakaran, sengatan listrik, atau cedera:

1. Peralatan ini dapat digunakan oleh anak-anak berusia 8 tahun ke atas serta orang-orang dengan keterbatasan fisik, sensor, atau kejiwaan, atau orang-orang dengan pengalaman dan pengetahuan yang kurang, jika mereka diberikan pengawasan atau petunjuk mengenai penggunaan alat dengan cara yang aman dan memahami bahaya yang ada. Anak-anak tidak boleh bermain dengan alat ini. Pembersihan dan perawatan pengguna tidak boleh dilakukan oleh anak-anak tanpa pengawasan.
2. Peralatan ini tidak boleh digunakan oleh orang-orang (termasuk anak-anak) dengan keterbatasan fisik, sensor, atau kejiwaan, atau orang-orang dengan pengalaman dan pengetahuan yang kurang, kecuali mereka diberi pengawasan atau petunjuk.
3. Hanya gunakan di dalam ruang, di permukaan nonkarpet, seperti vinil, ubin, kayu tersegel, dll. Berhati-hatilah agar tidak menabrak benda atau tepi karpet yang kendur. Sikat yang macet dapat mengakibatkan kegagalan sabuk dini.
4. Jangan biarkan alat digunakan sebagai mainan. Perhatian penuh wajib diberikan ketika digunakan oleh atau di dekat anak-anak, hewan peliharaan, atau tanaman.
5. Hanya gunakan sesuai yang dijelaskan dalam panduan ini. Hanya gunakan peralatan tambahan yang disarankan produsen.
6. Jangan gunakan dengan kabel atau steker yang rusak. Jika alat terjatuh, rusak, tertinggal di luar ruangan, terjatuh ke air, atau tidak bekerja seperti seharusnya, kembalikan ke pusat layanan.
7. Jangan memegang pengisi daya, termasuk steker pengisi daya, dan terminal pengisi daya dengan tangan basah.
8. Jangan masukkan benda apa pun ke dalam bukaan. Jangan gunakan saat bukaan terhalangi. Jaga alat agar bebas dari debu, serat, rambut, dan apa pun yang dapat mengurangi aliran udara.
9. Jauhkan rambut, pakaian longgar, jari, dan semua bagian tubuh Anda dari bukaan dan bagian yang bergerak.
10. Beri perhatian lebih ketika membersihkan di tangga.
11. Jangan gunakan untuk mengisap cairan mudah terbakar, misalnya bensin, atau di area tempat cairan tersebut mungkin berada.
12. Jangan mengisap apa pun yang terbakar atau berasap, misalnya rokok, korek api, atau abu panas.
13. Jangan gunakan tanpa filter.

14. Cegah aktivasi tanpa sengaja. Pastikan sakelar berada di posisi mati sebelum mengambil atau membawa alat. Membawa peralatan dengan jari menempel pada sakelar atau mengaliri peralatan dengan listrik saat sakelar menyala dapat menyebabkan kecelakaan.
15. Selalu matikan alat sebelum melakukan penyesuaian, mengganti aksesoris, atau menyimpan alat. Tindakan keselamatan pencegahan tersebut mengurangi risiko menyalakan alat dengan tidak sengaja.
16. Mengisi daya hanya denganudukan pengisian daya yang ditentukan oleh Tineco. Dudukan pengisian daya yang sesuai dengan satu jenis unit baterai dapat menyebabkan risiko kebakaran jika digunakan dengan unit baterai lain.
17. Hanya gunakan alat dengan unit baterai yang dirancang khusus untuk Tineco. Penggunaan unit baterai lain dapat menyebabkan risiko cedera dan kebakaran.
18. Jika disalahgunakan, baterai bisa mengeluarkan cairan; hindari kontak. Jika kontak tidak sengaja terjadi, siram dengan air. Jika cairan terkena mata, cari pertolongan medis. Cairan yang keluar dari baterai dapat menyebabkan iritasi atau luka bakar.
19. Jangan gunakan unit baterai atau alat yang rusak atau dimodifikasi. Baterai yang rusak atau dimodifikasi dapat menunjukkan perilaku tak terduga yang dapat mengakibatkan kebakaran, ledakan, atau risiko cedera.
20. Jangan memaparkan unit baterai atau alat pada api atau suhu berlebih. Pemaparan pada api atau suhu di atas 130°C dapat menyebabkan ledakan.
21. Ikuti semua petunjuk pengisian daya dan jangan isi daya unit baterai atau alat di luar rentang suhu yang telah ditentukan dalam petunjuk. Pengisian yang tidak benar atau suhu di luar rentang yang telah ditentukan dapat merusak baterai dan meningkatkan risiko kebakaran.
22. Lakukan servis oleh petugas reparasi berpengalaman hanya dengan suku cadang pengganti yang identik. Ini akan memastikan keamanan produk terpelihara.
23. Peralatan ini berisi sel baterai yang tidak dapat diganti. Jangan memodifikasi atau mencoba memperbaiki alat atau unit baterai kecuali seperti yang diindikasikan dalam petunjuk penggunaan dan perawatan.
24. Selalu matikan alat sebelum menyambungkan atau melepaskan sambungan nozel bermesin.
25. Jangan isi daya atau simpan alat di luar ruangan atau di dalam mobil. Hanya isi daya, simpan, atau gunakan baterai di area dalam ruangan kering dengan suhu lebih tinggi dari 4°C dan lebih rendah dari 40°C. Pengisi daya hanya untuk digunakan di dalam ruangan.
26. Jangan gunakan untuk mengambil partikel ultrahalus, seperti kapur, semen, serbuk gergaji, bubuk gipsum, atau abu.
27. Jangan gunakan untuk mengambil benda tajam, seperti paku logam, pecahan kaca, klip kertas logam, atau pin.
28. Jangan gunakan untuk mengambil bahan berbahaya dan bahan kimia, seperti pelarut, pembersih saluran, asam kuat, atau basa kuat.
29. Segera hentikan penggunaan jika alat mengalami panas berlebih, mengeluarkan kebisingan yang aneh, menghasilkan bau yang tidak biasa, daya isap yang lemah, atau mengalami kebocoran listrik.
30. Matikan pembersih dan lepaskan dari stopkontak untuk penyimpanan jangka panjang.

31. Selalu bersihkan Tangki Air Kotor setelah setiap penggunaan untuk menghindari potensi penyumbatan, yang dapat menyebabkan lemahnya daya isap, motor mengalami panas berlebih, atau mengurangi masa pakai alat.
32. Simpan dengan benar di dalam ruangan di tempat yang kering setelah digunakan.
33. Jangan meletakkan atau merendam alat di genangan atau mencoba membersihkan area banjir.
34. Semua data dan petunjuk teknis panduan ini didasarkan pada hasil dari uji laboratorium Tineco atau pihak ketiga yang ditunjuk. Perusahaan mempertahankan hak atas penjelasan final.
35. Steker harus dilepas dari stopkontak sebelum membersihkan atau merawat peralatan.
36. Bahaya dapat terjadi apabila peralatan menggilas kabel suplai.
37. Jangan gunakan alat saat kedalaman air lebih dari 5 mm di atas permukaan.
38. Jangan melepas alat dengan cara menarik kabelnya. Untuk melepas alat, pegang stekernya, bukan kabelnya.
39. Saat unit baterai tidak digunakan, jauhkan dari benda logam, seperti klip kertas, koin, kunci, paku, sekrup, atau objek logam kecil lainnya, yang dapat membuat hubungan antarterminal baterai. Terminal baterai yang korsleting dapat mengakibatkan luka bakar atau kebakaran.
40. Untuk mengurangi risiko kebakaran dan sengatan listrik – Hanya gunakan produk pembersih Tineco yang ditujukan untuk digunakan dengan mesin ini.
41. Jangan tinggalkan peralatan saat tersambung ke listrik. Lepaskan dari stopkontak saat tidak digunakan dan sebelum diservis.

Rentang Penggunaan

1. Pembersih lantai keras nirkabel digunakan pada lantai keras dalam ruangan, seperti vinil, ubin, kayu bersegel, dll. Alat mungkin tidak mencapai kinerja terbaik jika digunakan pada permukaan kasar.
2. Jauhkan alat dari sumber panas, seperti perapian atau pemanas, guna menghindari perubahan bentuk casing.
3. Jangan gunakan untuk memungut cairan yang mudah menyala atau terbakar, partikel ultrahalus, benda tajam, bahan berbahaya, bahan kimia, atau apa pun yang menyala atau berasap, sebagaimana dijelaskan di atas.

Tentang Larutan Pembersih

1. **PERINGATAN** – Untuk Mengurangi Risiko Kebakaran dan Sengatan Listrik – Hanya gunakan larutan pembersih Tineco yang dirancang untuk digunakan dengan mesin ini.
2. Larutan pembersih yang masuk ke dalam motor dalam jumlah besar dapat menyebabkan kerusakan alat.
3. Tambahkan larutan sesuai petunjuk di bagian Pengoperasian. Kami menganjurkan Anda menggunakan larutan pembersih yang disediakan. Jangan gunakan produk dengan larutan asam atau basa, atau zat apa pun yang membahayakan lingkungan.

4. Jauhkan dari jangkauan anak-anak. Hindari kontak dengan mata dan kulit. Jika terjadi, bilas dengan air secara menyeluruh. Jika iritasi berlanjut, carilah pertolongan medis. Jika produk tertelan, carilah pertolongan medis.
5. Pembuangan air kotor dan larutan harus mematuhi peraturan lingkungan setempat.

Tentang Alat

1. Jangan memodifikasi atau mencoba memperbaiki alat kecuali seperti yang diindikasikan dalam petunjuk pengoperasian dan pembersihan.
2. Alat ini hanya boleh digunakan dengan catu daya yang disediakan. Steker harus dilepas dari stopkontak sebelum membersihkan atau merawat peralatan.
3. Beri perhatian lebih ketika membersihkan di tangga.
4. Pastikan Sakelar Daya berada di posisi MATI sebelum mengambil atau membawa alat. Jangan baringkan atau miringkan alat untuk mencegah air kotor masuk ke dalam motor.
5. Untuk menghindari tersandung tanpa sengaja, simpan alat di dudukan pengisian daya.
6. Selalu pasang Tangki Air Kotor dan Tangki Air Bersih dengan benar sebelum penggunaan.
7. Jangan biarkan alat atau dudukan pengisian daya basah guna menghindari risiko kebakaran atau cedera akibat korsleting.
8. PERINGATAN: Untuk tujuan mengisi daya baterai, hanya gunakan unit suplai yang dapat dilepaskan yang disertakan dengan alat ini.

Tentang Dok Pengeringan & Pengisian Daya

PERINGATAN – Jangan direndam di air.

AWAS – Permukaan panas. Hindari kontak selama pemakaian.

Spesifikasi

Produk (Peralatan)	SERI FLOOR ONE STRETCH S6 SERI FLOOR ONE S6 STRETCH
Tegangan	21,6 V= 4.000 mAh Li-Ion
Daya Terukur	230 W
Waktu Operasi	25-40 menit
Waktu Pengisian Daya	4-5 jam
Tingkat Aliran Air	20-100 ml/menit
Kapasitas TAB	≈0,8 L
Kapasitas TAK	≈0,72 L
Tahan air	IPX4

Dudukan Pengisian Daya & Pengeringan

Input	220-240 V~ 50/60 Hz
Daya Terukur (mengisi daya)	30 W
Daya Terukur (mengeringkan)	455 W
Output	26 V= 1 A

*Estimasi data waktu operasi didapatkan oleh Tineco Laboratory.

Pembuangan

- Baterai mengandung material yang berbahaya untuk lingkungan dan harus dilepaskan dari alat sebelum dibuang.
- Saat melepas baterai, alat harus dimatikan.
- Baterai, pengisi daya, aksesoris, dan kemasan harus dipilah untuk daur ulang ramah lingkungan. Jangan masukkan ke dalam api, air, atau tanah. Jangan buang baterai dan pengisi daya ke sampah rumah tangga! 
- Jika kebocoran baterai terkena kulit atau pakaian, segera siram dengan air untuk menghindari iritasi dan cari bantuan medis.

Gambaran Umum

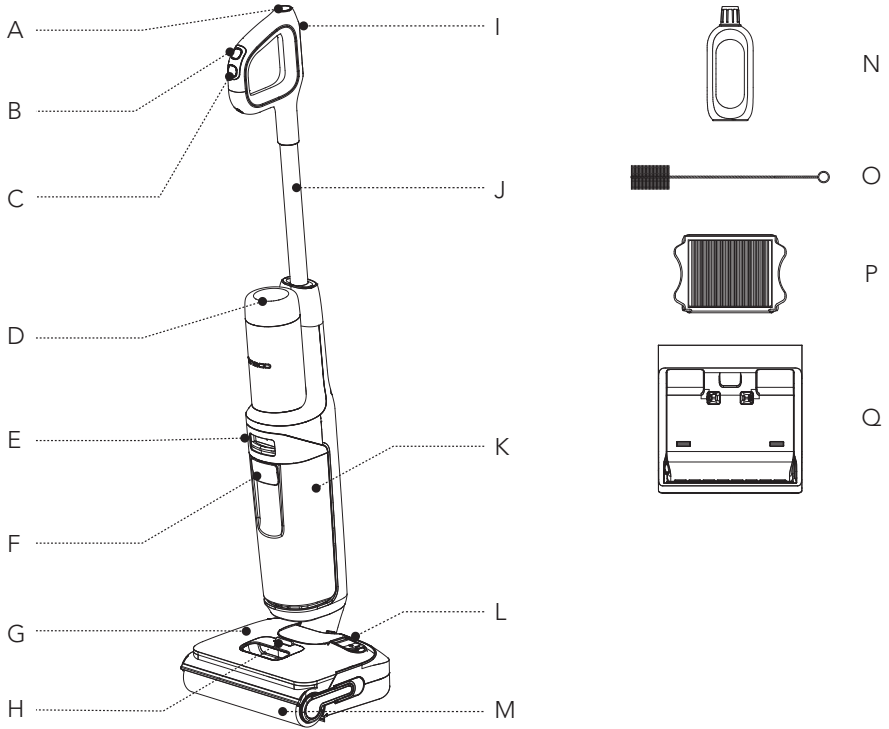

- A. Tombol Pembersihan Mandiri
- B. Ganti Mode
- C. Daya Nyala/Mati
- D. Tampilan Digital
- E. Pelepas Tangki Air Kotor
- F. Pegangan Tangki Air Kotor
- G. Tangki Air Bersih (TAB)
- H. Pelepas Tangki Air Bersih
- I. Tombol WiFi/Bisukan/Ganti bahasa

- J. Tabung
- K. Tangki Air Kotor (TAK)
- L. Saluran Masuk Air Bersih
- M. Rol Sikat
- N. Larutan Penghilang Bau & Pembersih
- O. Alat Pembersih
- P. Filter Kering
- Q. Dudukan Pengisian Daya & Pengeringan

Tampilan Digital

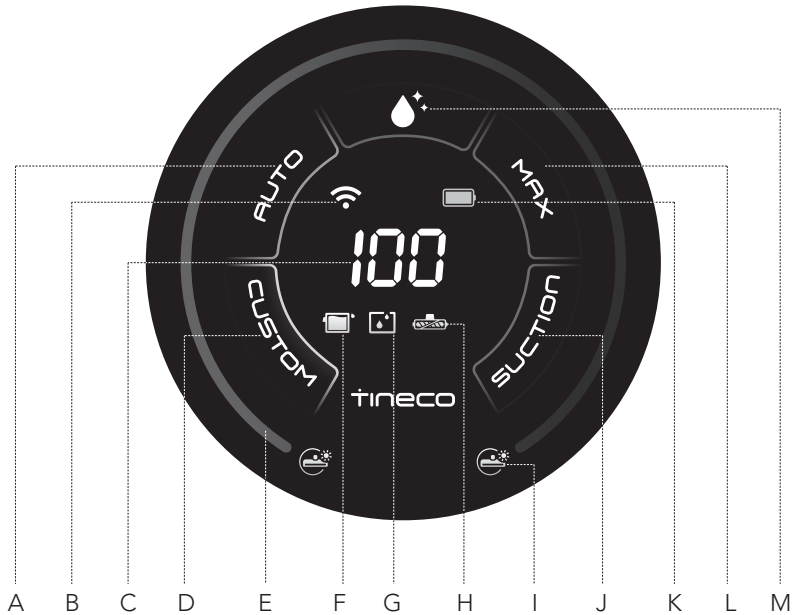

- A. Mode AUTO
- B. Indikator WiFi
- C. Indikator Tingkat Baterai
- D. Mode CUSTOM
- E. Loop Pemantauan Kotoran (Biru k merah sesuai jumlah kotoran)
- F. Indikator TAK Penuh atau Tersumbat
- G. TAB Kosong
- H. Indikator Rol Sikat Kusut
- I. Indikator Rol Sikat Pengeringan
- J. Mode SUCTION
- K. Ikon baterai
- L. Mode MAX
- M. Ikon Pembersihan Mandiri

Aksesori

Catatan:

Aksesori dapat berbeda tergantung pasar. Jika Anda memerlukan aksesori lainnya, kunjungi www.tineco.com atau store.tineco.com.

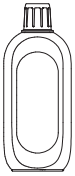

Larutan Penghilang Bau & Pembersih

Menyingkirkan kotoran, debu, dan noda membandel dari sebagian besar jenis permukaan keras, seperti ubin, pualam, lantai kayu keras tersegel, dan lainnya.

Selalu gunakan larutan Tineco pada alat Anda.

Tambahkan satu tutup botol larutan ke tiap tangki penuh air bersih.

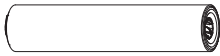

Rol Sikat

Kepala rol lembut dengan bulu sikat dapat digunakan untuk memvakum dan mencuci sekaligus. Dapat dibersihkan dengan mudah dengan fungsi pembersihan mandiri.

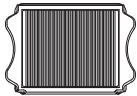

Filter Kering

Filter kering dan jaring filter dapat menghalangi partikel dan serpihan besar demi memastikan daya tahan peralatan.

* Pasang filter kering sebelum penggunaan untuk mencegah lemahnya daya isap.



Alat Pembersih

Sikat lengkap untuk membersihkan TAK, ruang sikat, dan bukaan.

Alat ini juga memiliki ujung berbulu sikat untuk menyingkirkan kotoran dan lumpur pada rol dan TAK.

Perakitan

Cara Merakit/Membongkar

Catatan:

Untuk perakitan tangki air dan sikat, baca "Pengoperasian" dan "Pemeliharaan".

ID

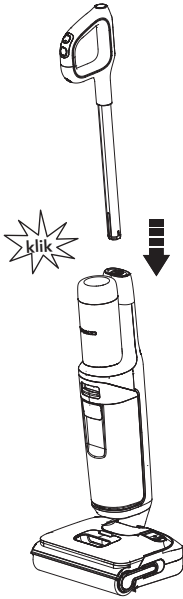

Untuk merakit pegangan, masukkan ke dalam alat hingga terdengar bunyi "klik".

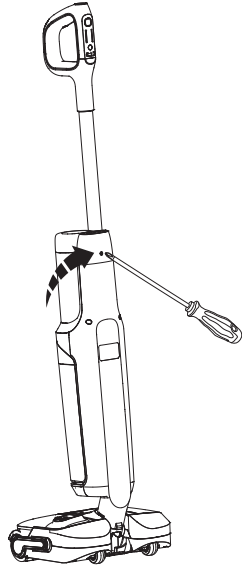

Jika pegangan perlu dibongkar, tekan pegas untuk melepas pegangan dengan perkakas (seperti obeng), lalu angkat pegangan yang dilepas dari alat.



Pengoperasian

Persiapan Penggunaan

- Sebelum penggunaan pertama, isi daya peralatan selama 4-5 jam (baca “Petunjuk Pengisian Daya” untuk detailnya).

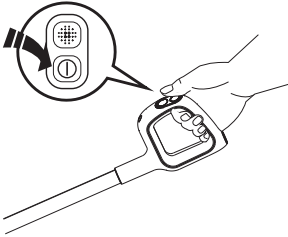
* Berdasarkan hasil dari uji lab Tineco. Suhu lab 4°C ~ 40°C.



Tekan tombol , peralatan akan menyala dalam mode AUTO secara default. Tekan lagi untuk mematikan peralatan. Beralih antara mode AUTO, MAX, dan SUCTION dengan menekan tombol .

Tip:

- Mode larutan/Mode Air Saja:
Peralatan menyala dalam mode Larutan secara default. Nyalakan peralatan dalam posisi tegak lurus, tekan lama  selama 3 detik untuk beralih di antara kedua mode.
- Beralih ke mode Air Saja:
Loop LED: Merah → Biru (hanya gunakan air)
- Beralih ke mode Larutan:
Loop LED: Biru → Merah (gunakan larutan pembersih)

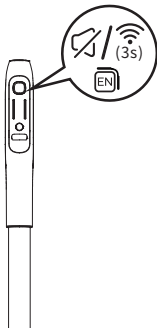

Tombol WiFi/Bisikan/Ganti bahasa

- Tekan sebentar untuk menyesuaikan volume.
- Tekan dua kali untuk beralih bahasa. (Bahasa suara lainnya akan ditambahkan, rujuk ke produk sebenarnya untuk saat ini.)
- Tahan selama 3 detik untuk menghubungkan ke jaringan.

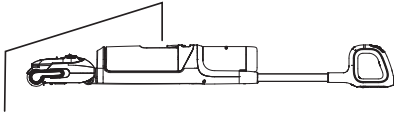

Untuk membersihkan bagian bawah kasur atau perabot, pertama-tama, baringkan peralatan.

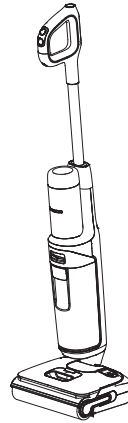

Peralatan akan berhenti bekerja saat diletakkan tegak lurus dan mulai menyala lagi saat Anda memiringkannya.

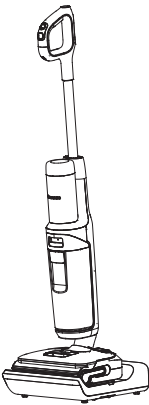

Letakkan peralatan di alas pengisian daya secara vertikal setelah digunakan untuk pengisian ulang daya dan penyimpanan.

Catatan:

- Penting untuk memilih mode yang tepat berdasarkan isi TAB untuk mencapai tingkat efisiensi deteksi kotoran tertinggi.
- Jangan memvakum cairan berbusa.
- Untuk mengisap air yang tersisa di permukaan, alat akan terus bekerja selama 3 detik setelah dimatikan.

Mengisi Tangki Air Bersih

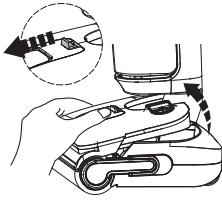

Tekan tombol pelepas Tangki Air Bersih untuk melepaskannya dari alat.

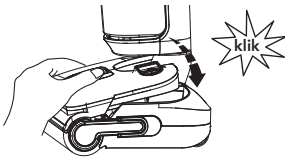

Letakkan tangki kembali ke dalam alat. Anda akan mendengar bunyi "klik" jika dilakukan dengan benar.

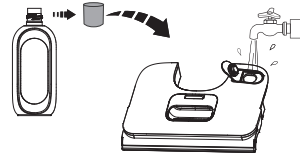

Buka penutup tangki, lalu isi dengan air keran. Jika pembersihan mendalam diperlukan, tambahkan satu tutup botol larutan ke TAB dan tutup penutup dengan erat.

Catatan:

Hanya gunakan air dengan suhu di bawah 60°C. **JANGAN GUNAKAN AIR PANAS.**

Petunjuk Pengisian Daya

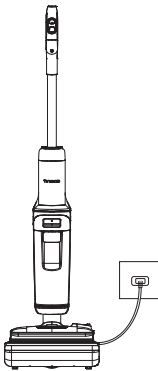

- Untuk mengisi daya alat, colokkanudukan pengering & pengisian daya, kemudian letakkan alat di atasnya.
- Untuk menghindari bahaya tersandung, letakkan alat pada dudukan pengisian daya di dekat dinding selama pengisian daya.

⚠ Peringatan:

- Hanya isi daya alat dengan pengisi daya yang disediakan oleh Tineco.
- Jika lama tidak digunakan, alat harus diisi daya sekali setiap 3 bulan untuk kinerja yang optimal. Perlu waktu 4-5 jam agar daya terisi penuh.
- Simpan di dalam ruangan di tempat yang kering. Jangan paparkan alat pada sinar matahari atau suhu beku. Rentang suhu yang disarankan: 4°C ~ 40°C.

Pilihan Mode Pembersihan

Mode AUTO



- Dalam mode AUTO, sensor iLoop secara otomatis mendeteksi seberapa kotor lantai, lalu menerapkan jumlah detergen dan daya isap yang sesuai.
- Jika loop monitor kotoran berwarna merah, artinya makin banyak kotoran yang terdeteksi, sementara jika berwarna biru, makin sedikit kotoran yang terdeteksi. Mode ini secara otomatis memberikan solusi pembersihan terbaik.

Mode MAX



- Dalam mode AUTO, tekan tombol  sekali untuk memasuki mode MAX.
- Dalam mode MAX, peralatan akan menerapkan daya isap maksimal dan akan menyemprotkan air/larutan untuk noda membandel.

Mode SUCTION



- Dalam mode AUTO, tekan tombol  dua kali untuk masuk ke mode SUCTION.
- Dalam mode ISAP, alat akan menyerap air. Kami menganjurkan Anda menggunakan mode ini di permukaan basah.

Mode CUSTOM



- Dengan mode ini, pengguna dapat menikmati pengalaman membersihkan perabot yang dikustomisasi sepenuhnya.
- * Atur parameter yang dikustomisasi di aplikasi sebelum beralih ke mode ini di peralatan.

Catatan:

Jauhkan benda tajam dari layar tampilan digital untuk menghindari goresan dan kikisan.

Indikator

Saat Digunakan



Mati: malafungsi motor, malafungsi baterai, ketidaknormalan pengisian daya.



Lampu biru pekat: sensor kotoran mengalami malafungsi atau tersumbat.



Indikator berkedip: TAK penuh atau saluran tersumbat.



Indikator berkedip: TAB kosong.



Indikator berkedip: rol sikat mengalami penyumbatan.



Indikator menyala: WiFi berhasil tersambung.



Indikator berkedip: WiFi sedang menyambungkan.



Mati: WiFi tidak tersambung, harap sambungkan ke jaringan.



Indikator berkedip: alat perlu pembersihan mandiri.



Tingkat baterai > 20%: ikon baterai berwarna hijau pekat.



Tingkat baterai 10%~20%: ikon baterai berwarna merah pekat.



Tingkat baterai <10%: ikon baterai berkedip merah.

Selama Pengisian Daya



Indikator logo Tineco: berkedip perlahan.

Daya Terisi Penuh



Dalam 5 menit: indikator logo Tineco menyala.
Setelah 5 menit: semua lampu indikator mati.

Waktu Pengisian Daya

- Pengisian daya penuh membutuhkan sekitar 4-5 jam.
- Estimasi data didapatkan oleh Laboratorium Tineco menggunakan suhu sekitar antara 4°C hingga 40°C.

Apl

Semua fungsi dapat dilakukan menggunakan apl Tineco. Unduh apl Tineco dari App Store, Google Play, dan Situs Resmi Tineco.

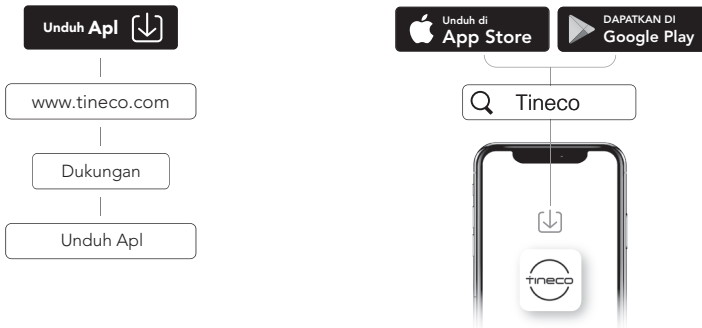

Catatan:

Pengaturan default untuk perintah suara adalah bahasa Inggris. Anda dapat mengatur bahasa lain melalui Apl.

Perintah Suara (Konten dapat beragam, tabel berikut sekadar ilustrasi.)

Status	Pengingat
Perintah suara aktif	Perintah suara aktif.
Perintah suara nonaktif	Perintah suara nonaktif.
Mode Auto secara default	Mode Auto.
Beralih ke mode Isap	Mode Suction.
Beralih ke mode Max	Mode Max.
Tingkat baterai: 10~20%	Baterai lemah.
Tingkat baterai: 0~10%	Baterai lemah. Harap isi daya alat.
Tangki Air Bersih kosong	Air di Tangki Air Bersih tidak cukup. Harap tambahkan air.
Perlu pembersihan mandiri	Untuk mengoptimalkan kinerja pembersihan, jalankan siklus pembersihan mandiri.
Tidak dapat melakukan pembersihan mandiri	Harap letakkan alat pada alas pengisian daya untuk memulai pembersihan mandiri.
Tangki Air Kotor penuh	Tangki Air Kotor penuh. Harap kosongkan.
Rol sikat kusut	Harap bersihkan rol sikat.
Daya mati	Sedang mematkan.
Baterai tidak cukup untuk pembersihan mandiri	Baterai lemah. Harap isi daya sebelum memulai pembersihan mandiri.
Sedang membersihkan rol sikat	Sedang membersihkan rol sikat.
Sedang membersihkan pipa	Sedang membersihkan pipa.
Sedang mengeringkan Rol Sikat	Sedang mengeringkan Rol Sikat.
Sedang melakukan pembersihan mendalam	Sedang melakukan pembersihan mendalam.
Pembersihan mandiri selesai	Pembersihan mandiri selesai. Harap kosongkan dan bersihkan Tangki Air Kotor untuk mencegah bau.
Mulai Pengisian Daya	Sedang mengisi daya.
Air untuk pembersihan mandiri tidak cukup	Harap tambahkan air dan mulai pembersihan mandiri.

Pemeliharaan

Catatan:

- Untuk kinerja yang optimal dan mencegah bau, selalu **bersihkan** dan **keringkan** TAK, TAB, filter, dan rol sikat **sepenuhnya** setelah setiap penggunaan.
- Pastikan tiap komponen terpasang dengan benar atau alat tidak dapat berfungsi dengan baik.
- Jangan merendam alat atau mencucinya di dalam air.
- Air dapat tertinggal di dalam alat karena pemeriksaan pabrik.
- Setelah pemeliharaan, letakkan alat pada dudukan pengisian daya secara vertikal. Jangan paparkan alat ke sinar matahari langsung, dan simpan di dalam ruang di tempat kering.

Badan Utama

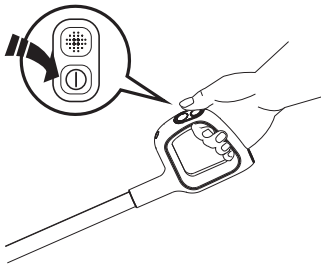

Guna mengurangi risiko cedera, matikan alat sebelum melakukan pemeliharaan.

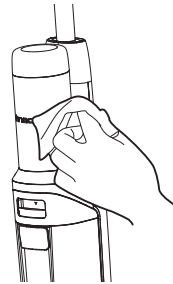

Gunakan kain untuk membersihkan permukaan dengan detergen netral. Kain harus bersih guna mencegah air memasuki alat.

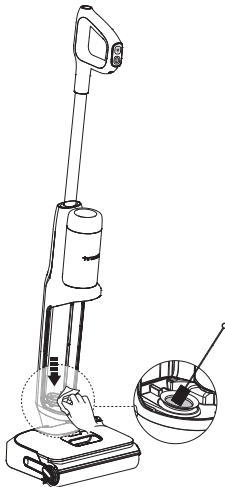

Bersihkan sensor kotoran dengan kain lembap atau alat pembersih.

Tangki Air Kotor

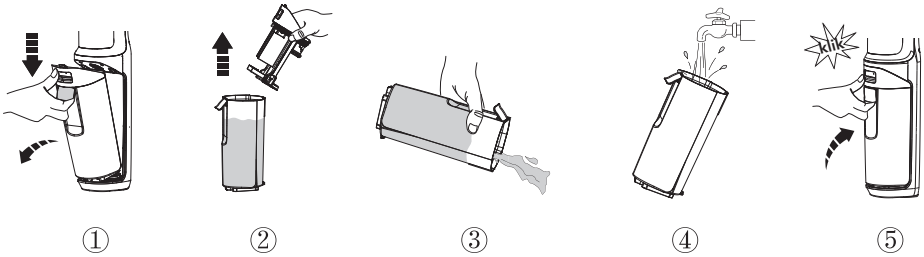

- Ketika air kotor mencapai garis Max, alat akan berhenti bekerja dan menunjukkan pengingat pada tampilan dan memutar perintah suara.
- Tarik naik tutup tangki untuk mengosongkan TAK. Gunakan alat pembersih untuk menyingkirkan sisa serpihan. Bilas bagian dalam TAK dan letakkan kembali ke dalam alat.

Filter Kering & Penutup TAK

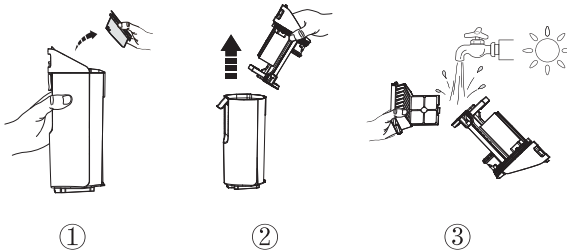

- Pegang area ceruk di setiap sisi filter kering dan tarik ke atas. Bilas di bawah air mengalir lalu keringkan sepenuhnya sebelum digabungkan kembali dengan penutup TAK.
- * Filter kering cadangan disediakan bersama peralatan Anda untuk kemudahan penggantian.

Pembersihan Mandiri Rol Sikat

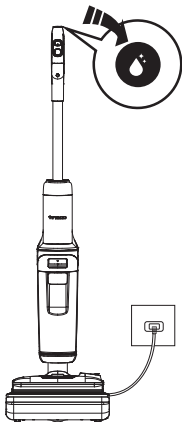

1. Letakkan alat padaudukan pengisian daya setelah penggunaan, sensor akan mendeteksi otomatis tingkat kotoran.
2. Saat Anda mendengar perintah suara "Mulai pembersihan mandiri", tekan tombol pembersihan mandiri dan mulai prosesnya.
3. Setelah selesai, Anda akan mendengar perintah suara "pembersihan mandiri selesai, harap bersihkan Tangki Air Kotor". Pada titik ini, alat akan mulai mengisi daya.

Catatan:

- Pastikan alas pengisian daya dicolokkan dan tingkat baterai >25%.
- Sebelum siklus pembersihan mandiri, bersihkan TAK dan pastikan ketinggian air di TAB melebihi 40%.
- Selama proses pengeringan, jika Anda menekan tombol pembersihan mandiri, proses pengeringan akan tersela. Anda dapat menekannya lagi untuk memulai kembali pembersihan mandiri.

Rol Sikat

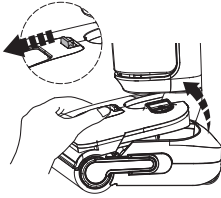

Tekan tombol pelepas Tangki Air Bersih untuk melepaskannya dari alat.

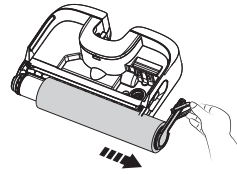

Lepas rol sikat dengan memegang tab rol sikat dan menariknya ke luar.

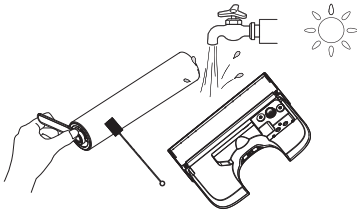

Gunakan alat pembersih untuk menyingkirkan rambut dan serpihan yang membungkus rol, lalu bilas rol dan bagian belakang TAB dengan air. Biarkan mengering sepenuhnya sebelum dipasang ulang.

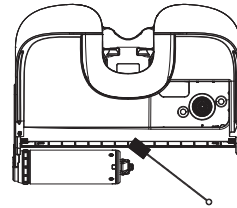

Singkirkan rambut dan serpihan dari ruang rol sikat dan bukakan dengan alat pembersih.

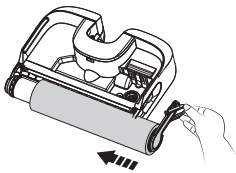

Pasang kembali rol sikat dengan memasukkan ujungnya ke dalam sisi kiri dudukan, lalu pasang tab rol ke gesper magnetis di sisi kanan untuk menguncinya.

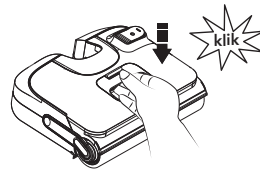

Letakkan tangki kembali ke dalam alat. Anda akan mendengar bunyi "klik" jika dilakukan dengan benar.

Penggantian Rol Sikat



Melepas



Memasang





Tarik pegangan rol untuk melepaskannya.
Setelah dilepas, pasang pegangan ke dalam rol sikat baru.

Saat melepas, jangan langsung menarik cincin tarik rol sikat.

Catatan:

- Rol sikat cadangan disediakan bersama alat Anda untuk kemudahan penggantian.
- Untuk mempertahankan kinerja yang optimal, ganti rol sikat setiap 6 bulan.

Pemecahan Masalah

Masalah	Kemungkinan penyebab	Solusi
Alat tidak menyala	1. Tidak ada daya 2. Perlindungan otomatis untuk panas berlebihan	1. Isi peralatan 2. Mulai ulang setelah dingin
Daya isap lemah	Filter kering tidak terpasang, atau filter kering kotor	Pasang filter kering atau bersihkan dan biarkan mengering sepenuhnya
Indikator rol sikat kusut dalam animasi 🔊 Perintah suara: Harap bersihkan rol sikat	 Rol sikat tersumbat	Singkirkan sumbatan
Indikator WiFi mati	 WiFi tidak tersambung	Ikuti panduan dalam aplikasi untuk menyambungkan ke WiFi
TAB kosong dalam animasi 🔊 Perintah suara: Air di Tangki Air Bersih tidak cukup. Isi air	 TAB kosong	Isi ulang TAB
TAK penuh dalam animasi 🔊 Perintah suara: Tangki Air Kotor penuh. Harap kosongkan	 Air kotor di TAK telah mencapai garis MAX	Kosongkan air kotor dari TAK, lalu pasang kembali TAK

Masalah	Kemungkinan penyebab	Solusi
Tingkat baterai < 10% 🔊 Perintah suara: Baterai lemah. Harap isi daya alat	 Daya lemah	Isi daya alat, atau mulai ulang
Semua lampu mati saat beroperasi	 Malafungsi motor, malafungsi baterai, ketidaknormalan pengisian daya	1. Dinginkan alat dan mulai ulang 2. Pastikan colokkan dimasukkan dengan benar
Lampu biru pekat	 Sensor kotor mengalami malafungsi atau tersumbat	Singkirkan sumbatan, bersihkan saluran serpihan, atau mulai ulang
Ikon pembersihan mandiri berkedip	 Rol sikat kotor	Mulai pembersihan mandiri
Malafungsi pengeringan	Steker tidak dicolokkan dengan benar	Pastikan steker terpasang dengan benar atau soket mempunyai daya
	Rol sikat ditutupi dengan kotoran yang sulit dibersihkan	Bersihkan rol sikat
	Baki transparan diletakkan di area rendah berisi air sehingga menghalangi saluran masuk udara	Periksa apakah ada benda atau air di bagian dasar baki yang menghalangi saluran masuk udara

Catatan:

Jika panduan pemecahan masalah tidak dapat memberikan solusi, silakan kunjungi situs web kami www.tineco.com untuk dukungan lebih lanjut.

Garansi

GARANSI TERBATAS 2 TAHUN

- Hanya berlaku untuk pembelian dari pengecer resmi Tineco.
- Tunduk pada kepatuhan persyaratan yang diuraikan dalam panduan petunjuk ini, dan mematuhi kondisi lebih lanjut yang diuraikan di bawah ini.
- Garansi ini diatur oleh dan ditafsirkan berdasarkan undang-undang negara tempat pembelian dilakukan. Kami menyediakan garansi atau masa garansi 2 tahun sebagaimana diatur oleh undang-undang setempat yang berlaku, mana yang lebih lama.

APA YANG DILINDUNGI?

- Alat Tineco Anda memiliki garansi 2 tahun dari kerusakan asli dalam material dan pengerjaan, saat digunakan untuk tujuan rumah tangga pribadi yang sesuai dengan Panduan Petunjuk Tineco. Aksesori bermesin dan baterai yang dibeli terpisah dilengkapi dengan garansi 1 tahun.
- Garansi ini memberikan semua pekerjaan dan suku cadang yang diperlukan, tanpa biaya tambahan, untuk memastikan alat Anda dalam kondisi pengoperasian yang tepat selama periode garansi.
- Garansi ini hanya akan berlaku jika alat digunakan di negara pembeliannya.

APA YANG TIDAK DILINDUNGI?

Tineco tidak bertanggung jawab atas biaya, kerusakan, atau perbaikan yang muncul akibat:

- Alat dibeli dari penjual tidak resmi.
- Pengoperasian atau penanganan yang tidak hati-hati, penyalahgunaan, dan/atau kurangnya pemeliharaan atau penggunaan yang tidak sesuai dengan Panduan Petunjuk Tineco.
- Penggunaan alat selain untuk tujuan domestik normal, misalnya untuk tujuan komersial atau penyewaan.
- Penggunaan komponen yang tidak sesuai dengan Petunjuk Panduan Tineco.
- Penggunaan komponen dan aksesori selain dari yang diproduksi atau disarankan oleh Tineco.
- Faktor eksternal yang tidak terkait dengan kualitas dan penggunaan produk, misalnya cuaca, modifikasi, kecelakaan, pemadaman listrik, lonjakan listrik, atau bencana alam.
- Perbaikan atau perubahan yang dilakukan oleh pihak atau agen tidak resmi.
- Kegagalan pembersihan sumbatan dan material berbahaya lainnya dari alat.
- Keausan normal, termasuk keausan bagian-bagian normal, misalnya tempat debu, sabuk, HEPA, bilah sikat, dan kabel daya (atau di bagian yang mengalami kerusakan atau penyalahgunaan eksternal), kerusakan karpet atau lantai karena penggunaan yang tidak sesuai dengan petunjuk produsen atau kegagalan mematikan bilah sikat saat dibutuhkan.
- Daya baterai makin cepat habis karena usia baterai atau penggunaan.

BATASAN GARANSI

- Adanya garansi tersirat yang terkait dengan alat Anda termasuk tetapi tidak terbatas pada garansi kemampuan diperjualbelikan atau garansi kesesuaian untuk tujuan khusus, terbatas pada durasi garansi ini.
- Perlindungan garansi hanya berlaku untuk pemilik asli dan baterai asli dan tidak dapat dipindahkan.
- Garansi terbatas ini memberi Anda hak legal khusus. Anda mungkin juga memiliki hak lain yang bervariasi sesuai wilayah.
- Garansi pabrik mungkin tidak berlaku dalam semua kasus, bergantung pada faktor misalnya penggunaan produk, tempat produk dibeli, atau dari siapa Anda membeli produk. Silakan membaca garansi dengan saksama, dan hubungi pabrik jika Anda memiliki pertanyaan.

LAYANAN GARANSI

Mendaftar: Kami sangat menyarankan Anda pada saat membeli untuk mendaftarkan peralatan dengan masuk ke situs web resmi kami (www.tineco.com) atau memindai kode QR (lihat kanan) untuk menikmati manfaat eksklusif lainnya. Untuk mendaftar, silakan masukkan seluruh nomor seri (ada di bagian belakang alat). Kegagalan mendaftarkan produk tidak akan mengurangi hak garansi.

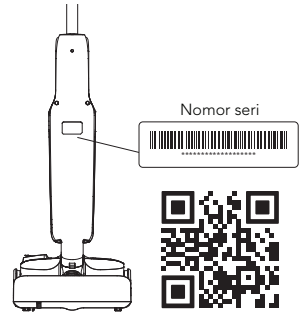

Cara Klaim: Mohon simpan bukti pembelian Anda. Untuk mengajukan klaim di bawah Garansi Terbatas kami, Anda harus membuktikan nomor seri dan nota pembelian asli dengan tanggal pembelian dan nomor pesanan. Semua pekerjaan akan dilakukan oleh Tineco atau agen resminya. Suku cadang rusak yang diganti akan menjadi milik Tineco. Servis di bawah garansi ini tidak akan memperpanjang periode garansi ini.

Kunjungi situs web Tineco
www.tineco.com
untuk layanan pelanggan ahli.

Didistribusikan dan Diimport :
PT. MAZUTA BIMA TEK
SURABAYA - JAWA TIMUR - INDONESIA

IMKG.274.02.2025

Customer Care :
0811 3225 6666

Diimpor dan didistribusikan oleh:
PT. MAZUTA BIMA TEK
 Surabaya - Jawa Timur - Indonesia

Kartu Garansi

FLOOR ONE S6 STRETCH PRO (FW420700ID)

Service Center :

Tangerang
 Duta Indah Iconic Unit B5-B6
 Jalan MH. Thamrin KM.2,
 Panunggangan Utara, Kec. Pinang,
 Kota Tangerang, Banten 15143

Nama : _____

Alamat : _____

Surabaya
 KomplekPlaza Ruko Segi 8 blok A836,
 Jalan Pattimura, Sonokwijenan
 Kec. Sukomanunggal, Surabaya 60189

No. Telp : _____

**Kartu Garansi resmi berlaku 24 bulan
 setelah pembelian.**

☎ 1500 699 📞 0811 3225 6666

IMKG.274.02.2025

TINECO INDONESIA

GARANSI TERBATAS SELAMA 2-TAHUN

- Hanya berlaku untuk pembelian yang dilakukan dari **CV Wisnu Tek Indonesia**.
- Kondisi alat sesuai dengan ketentuan yang berlaku pada buku panduan dan ketentuan yang lebih lanjut dibawah ini.

APA SAJA YANG TERCAKUP?

- Produk Tineco anda memiliki garansi 2 tahun terhadap kerusakan yang disebabkan oleh kecacatan dalam pembuatan material, dan digunakan untuk keperluan rumah tangga pribadi sesuai dengan buku panduan Tineco. Baterai & segala jenis motor garansi 1 tahun.
- Garansi ini diberikan tanpa ada biaya tambahan kepada anda, seluruh pengerjaan service dan suku cadang yang diperlukan agar memastikan kondisi produk dalam keadaan baik selama masa garansi.
- Garansi ini hanya akan berlaku jika produk digunakan di negara tempat produk tersebut dijual.

APA SAJA YANG TIDAK TERCAKUP?

- Tineco tidak bertanggung jawab atas biaya kerusakan atau perbaikan produk yang terjadi sebagai akibat dari:
- Pembelian produk bukan dari penjual resmi.
 - Penggunaan atau penanganan yang ceroboh, penyalahgunaan dan/atau kurangnya perawatan atau penggunaan yang tidak sesuai dengan instruksi pada buku panduan.
 - Menggunakan produk selain untuk keperluan rumah tangga, mis. untuk tujuan komersial atau persewaan.
 - Penggunaan suku cadang yang tidak sesuai dengan instruksi pada buku panduan Tineco.

- Penggunaan suku cadang dan aksesoris selain yang diproduksi atau direkomendasikan oleh Tineco.
- Faktor eksternal yang tidak terkait dengan kualitas penggunaan produk, seperti cuaca, modifikasi produk, kecelakaan, pemadaman listrik atau bencana alam lainnya.
- Perbaikan atau modifikasi produk yang dilakukan oleh pihak atau agen yang tidak berwenang.
- Salah membersihkan benda yang menyumbat dan bahan yang berbahaya dari produk.
- Keausan normal seperti dustbin, belt, filter, HEPA, bar brush dan kabel listrik (atau didiagnosis adanya penyalahgunaan eksternal yang menyebabkan bahaya), dan lantai yang rusak, penggunaan tidak sesuai dengan petunjuk pabrik, dan kegagalan untuk mematkan bar brush saat di perlukan.
- Berkurangnya daya baterai yang disebabkan oleh masa pemakaian baterai.

Tempelkan nota pembelian anda disini

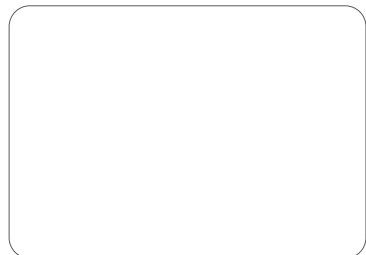

Tangerang

Komplek Duta Indah Iconic Unit B5-B6, Jl. MH. Thamrin Km.02 Kec. Pinang, Kota Tangerang, Banten 15143

Jakarta

ITC Cempaka Mas Lt. 6 Pusat Komputer Blok H 09-12, Jl. Letjen Suprpto No.629-632, RW.8, Sumur Batu, Kec. Kemayoran, Daerah Khusus Ibukota Jakarta 10640

Surabaya

Komplek Plaza Ruko Segi 8 Blok A-836, Jalan Pattimura, Sonekwijenan, Kec. Sukomanunggal, Surabaya, Jawa Timur 60189

Jakarta

Unicom ITC Roxy Mas, Jl. Kh Hasyim Ashari, ITC Roxy Mas Lt. 2 No. 82 - 84, Cideng, Gambir, Jakarta Pusat, DKI Jakarta 10150

Jakarta

Duta Merlin Komplek Perkantoran Duta Merlin Blok C, No. 6-7, Jl. Gajah Mada No. 3-5, Petojo Utara, Gambir, Jakarta Pusat, DKI Jakarta 10130

Tangerang

Lippo Karawaci, Area E Center Lt. LG B6/1, Jl. Boulevard Diponegoro No.108, Bencongan, Kec. Klp. Dua, Kabupaten Tangerang, Banten 15810

Surabaya

Surabaya Jl. Mayjen Prof. Dr. Mustopo No. 69-B Kel Pacar Kembang, Tambaksari, Surabaya, Jawa Timur

Surabaya

WTC LT.II, Jl. Pemuda, Embong Kaliasin, Kec. Genteng, Surabaya, Jawa Timur 60623

Bandung

Bandung Komplek Ruko Hyper Square No. A2 Bandung, Jl. Pasir Kaliki, Kota Bandung, Jawa Barat 40172

Bekasi

Bekasi Hypermall, Jl. Ahmad Yani No.35 Lantai 1 Blok H, RT.004/RW.001, Marga Jaya, Kec. Bekasi Sel., Kota Bks, Jawa Barat 17144

Bandung

Gedung BEC 2 Lt. UG Y07-08, Jl. Purnawarman No.1, Babakanciamis, Sumurbandung, Bandung City, West Java 40117

Depok

Depok Town Square, Jl. Margonda No.02, Kemiri Muka, Kecamatan Beji, Kota Depok, Jawa Barat 16424

Bogor

Unicom Care Bogor Bogor Trade Mall Lt 2 Blok 2F A10, Jl. Ir. H. Juanda No.009A, RT.01/RW.13, Paledang, Kecamatan Bogor Tengah, Kota Bogor, Jawa Barat 16127

Semarang

Jl. Tentara Pelajar No. 3, Jomblang, Candisari Semarang, Jawa Tengah 50256

Medan

Medan Ruko Royal Residence, Jl. Suka Mulia No. 3, Kota Medan

Pontianak

Jl. Sit. Abdurrahman No.38A Lantai 2, Akcaya, Kec. Pontianak Sel., Kota Pontianak, Kalimantan Barat 78113

Pekanbaru

Jl. Jend. Sudirman Mal No.8 Lt.2 Blok E2, Kota Tinggi, Kec. Pekanbaru Kota, Kota Pekanbaru, Riau 28155

Purwokerto

Jl. Prof. Dr. Suharso, Arcawinangun, Bancarkembar, Purwokerto Utara, Banyumas Regency, Central Java 53114

Solo

Honggowongso Square A3, Jl. Honggowongso No.83 Lt. 2, Kemlayan, Serengan, Surakarta City, Central Java 57149

Bandar Lampung

Jl. Diponegoro No.86F, Gulak Galik, Kec. Tik, Betung Utara, Kota Bandar Lampung, Lampung 35212

Kediri

Jl. Dhoho No.192, Pakelan, Kec. Kota,Kota Kediri, Jawa Timur 64126

Malang

Mall Olympic Garden (MOG), Lt. 2 Blok. SF-81. Jl. Kawi No.24,
Kauman, Kec. Klojen, Malang, Jawa Timur - 65116

Jember

Unicom Care at Grand Cellular (Area Parkir Belakang), Jl. Jawa No.28A,
Tegal Boto Lor, Sumbersari, Jember Regency, East Java 68121

Yogyakarta

Jl. Letjen Suprpto No.26, Ngampilan, Kota Yogyakarta,
Daerah Istimewa Yogyakarta 55261

Pekalongan

Unicom Care at Sholeh Store, Jl. Urip Sumoharjo, Podosugih,
Pekalongan Barat, Pekalongan City, Central Java 51111

Balikpapan

Ruko KM. 4 No. 4, Andalas II 2 Jl. Soekarno Hatta,
Batu Ampar, Balikpapan, Kalimantan Timur 76125

Tegal

Jl. Arjuna No.24, Slerok, Kec. Tegal Tim., Kota Tegal, Jawa Tengah 52125

Pati

Jl. Kamandowo, Pati Kidul, Kec. Pati, Kabupaten Pati, Jawa Tengah 59114

Cirebon

Jl. Petratean No.11b, Pekalipan, Kec. Pekalipan, Kota Cirebon, Jawa Barat 45117

Bali

Jl. Teuku Umar No. 77, Dauh Puri Kauh,
Kec. Denpasar Barat, Kota Denpasar, Bali 80113

Banjarmasin

Jl. Veteran No.7, Kuripan, Kec. Banjarmasin Tim.,
Kota Banjarmasin, Kalimantan Selatan 70238

Samarinda

Unicom Care Samarinda, Jl. Aminah Syukur No.2a, Sungai Pinang Luar,
Kec. Samarinda Kota, Kota Samarinda, Kalimantan Timur 75242

Makassar

Ruko Latanete, Jl. Sungai Saddang Lama No.4 Blok D, Pisang Sel.,
Kec. Ujung Pandang, Kota Makassar, Sulawesi Selatan 90114

Medan

Ruko Plaza Millenium Medan, Jl. Kapten Muslim No.19A, Dwi Kara,
Kec. Medan Helvetia, Kota Medan, Sumatera Utara 20123

Purwokerto

Jl. Prof. Dr. Suharso, Arcawinangun, Bancarkembar, Purwokerto Utara,
Banyumas Regency, Central Java 53114

Makassar

Jl. Rappocini Raya No.41, Rappocini, Kec. Rappocini, Kota Makassar,
Sulawesi Selatan 90222

Palembang

Unicom Care at Sriwijaya Selular Lt. 2, Palembang Square, Jl. Angkatan 45 No.68 Blok R
Lorok Pakjo, Kec. Ilir Bar. I, Kota Palembang, Sumatera Selatan 30137

Palembang

Jl. Jl. Dr. M. Isa No.1172 B, RT.015/RW.04, Kuto Batu, Kecamatan Ilir Timur Tiga,
Palembang City, South Sumatra 30163

tineco

Live Easy.
Enjoy Life.